

STAR

ブロードキャスト用

オート・アジャスト・コントローラ

取 扱 説 明 書

製品コード
型

式

K34512

ACB3000

部品ご注文の際は、ネームプレートをお確かめの上、
部品供給型式を必ずご連絡下さい。

“必読”機械の使用前には必ず読んでください。

株式会社IHIアグリテック

組合せ型式一覧表

型式コード	規格リットル	ベースユニット	オート・アジャスト・コントローラ	メインホッパユニット	サブホッパユニット	パーツユニット	パーツユニット	スタンドユニット	オートヒッチユニット	ジョイントユニット	備考							
MBC200SE 34554	200	UBU200S 34740	ACB3000 34512	UBM2020 32798	UBE3020 32799	/	/	ULC0080 32737	/	SSC-060 30778	スピンナー 電動							
MBC300SE 34555	300																	
MBC400SE 34556	400			UBM4010 32139														
MBC200SE-0S 34574	200			UBM2020 32798	/			/		/		/	/	/	AAF3010-S 26900	SSB-060 49359		
MBC200SE-3S 34575																AUJ2010 26550		
MBC200SE-4S 34576																		
MBC300SE-0S 34577	300			UBM2020 32798	/			UBE3020 32799		ABA200S 34690		/	/	UBC2000 34689	AAF3010-S 26900	SSB-060 49359		
MBC300SE-3S 34578																AUJ2010 26550		
MBC300SE-4S 34579																		
MBC300SE-0L 34580	400			UBM4010 32139	/			/		/		/	/	/	/	/		
MBC400SE-0S 34581																		
MBC400SE-3S 34582																	AAF3010-S 26900	SSB-060 49359
MBC400SE-4S 34583																		AUJ2010 26550
MBC400SE-0L 34584												ABA3000-L 34468						
MBC200SEA1 34634	200	UBU200S 34740	ACB3000 34512	UBM2020 32798	/	ABA200SA1 34692	/	UBC2000 34689	/	/	/							
MBC200SEA2 34635						ABA200SA2 34693												
MBC200SEB 34636						ABA200SB 34694												
MBC200SEAK 34637						ABA200SAK 34695												
MBC200SEBY 34638						ABA200SBY 34696												
MBC200SEKT 34639						ABA200SKT 34697												
MBC300SEA1 34640	300	UBU200S 34740	ACB3000 34512	UBM2020 32798	UBE3020 32799	ABA200SA1 34692	/	UBC2000 34689	/	/	/							
MBC300SEA2 34641						ABA200SA2 34693												
MBC300SEB 34642						ABA200SB 34694												
MBC300SEAK 34643						ABA200SAK 34695												
MBC300SEBY 34644						ABA200SBY 34696												
MBC300SEKT 34645						ABA200SKT 34697												
MBC400SEA1 34646	400	UBU200S 34740	ACB3000 34512	UBM4010 32139	/	ABA200SA1 34692	/	UBC2000 34689	/	/	/							
MBC400SEA2 34647						ABA200SA2 34693												
MBC400SEB 34648						ABA200SB 34694												
MBC400SEAK 34649						ABA200SAK 34695												
MBC400SEBY 34650						ABA200SBY 34696												

型 式 コード	規格 リットル	ベース ユニット	オート・アジャスト ・コントローラ	メインホップ ユニット	サブホップ ユニット	パーツユニット	パーツユニット	スタンド ユニット	オートヒッチ ユニット	ジョイント ユニット	備 考		
MBC200PE 34560	200	UBU200P 34688	ACB3000 34512	UBM2020 32798	UBE3020 32799			ULC0080 32737		SSB-050 49358	ス バ ウ ト 電 動		
MBC300PE 34561	300												
MBC400PE 34562	400			UBM4010 32139									
MBC200PE-0S 34596	200			UBM2020 32798						AAF3010-S 26900		SSB-060 49359	
MBC200PE-3S 34597													
MBC200PE-4S 34598													
MBC300PE-0S 34599	300			UBM2020 32798		UBE3020 32799	ABA200P 34691		UBC2000 34689	AAF3010-S 26900		SSB-060 49359	
MBC300PE-3S 34600													
MBC300PE-4S 34601													
MBC300PE-0L 34602	400			UBM4010 32139				ABA3000-L 34468		AAF3010-S 26900		SSB-060 49359	
MBC400PE-0S 34603													
MBC400PE-3S 34604													
MBC400PE-4S 34605													
MBC400PE-0L 34606								ABA3000-L 34468					
MBC200PEA1 34668	200					UBM2020 32798		ABA200PA1 34698	UBC2000 34689				
MBC200PEA2 34669								ABA200PA2 34699					
MBC200PEB 34670								ABA200PB 34700					
MBC200PEAK 34671								ABA200PAK 34701					
MBC200PEBY 34672								ABA200PBY 34702					
MBC200PEKT 34673								ABA200PKT 34703					
MBC300PEA1 34674		ABA200PA1 34698											
MBC300PEA2 34675		ABA200PA2 34699											
MBC300PEB 34676		ABA200PB 34700											
MBC300PEAK 34677		ABA200PAK 34701											
MBC300PEBY 34678		ABA200PBY 34702											
MBC300PEKT 34679		ABA200PKT 34703											
MBC400PEA1 34680		ABA200PA1 34698											
MBC400PEA2 34681		ABA200PA2 34699											
MBC400PEB 34682	ABA200PB 34700												
MBC400PEAK 34683	ABA200PAK 34701												
MBC400PEBY 34684	ABA200PBY 34702												

型 式 コード	規格 リットル	ベースユニット	オート・アジャスト・コントローラ	サブホッパ ユニット	パワージョイント / パーツユニット	備 考	
MBC451PE 34753	450	UBU601P 34771	ACB3000 34512		SSB-060 49359	スパウト 電動	
MBC601PE 34755	600						
MBC1201PE 34756	1200			UBE12000 34124			
MBC451PE-0L 34758	450						ABA4580-0L 34327
MBC601PE-0L 34760	600						
MBC450SE 34523	450	UBU600S 34511					1スピナー 電動
MBC600SE 34525	600					SSC-070 30779	
MBC1200SE 34526	1200			UBE12000 34124			
MBC450SE-0L 34528	450						
MBC600SE-0L 34530	600				ABA4570-0L 34326		

はじめに

安全上の注意点

作業前には、本取扱説明書、ブロードキャスタ本体の取扱説明書および作業機、トラクタの取扱説明書をよくお読みになり、十分に理解してからご使用ください。

本取扱説明書は、お手持ちのブロードキャスタ本体の取扱説明書と一緒に大切に保管してください。

も く じ

	はじめに……………	1
1	トラクタへの装着	
	1 取り付け方法……………	4
	2 配線方法……………	5
2	初期登録	
	1 型式登録……………	7
	2 ゼロ点登録……………	9
3	装置の説明	
	1 コントロールボックス……………	12
4	作業の仕方	
	1 作業前設定……………	13
	2 作業開始……………	14
	3 作業終了……………	14
5	外部システムと接続して 車速連動機能を使う	
	1 車速連動機能とは……………	15
	2 対応するシステム……………	15
	3 接続方法……………	15
	4 運転方法……………	16
	5 GPSナビライナー との組み合わせで使用 できる便利な機能	16
	1. 機能……………	16
	2. ナビゲータ……………	17
	3. ナビゲータの操作方法……………	20
	4. 作業方法……………	22
5. 運転時の注意……………	29	

6	不調処置一覧表
	1 不調処置一覧表 ……30

7	配線図…………… 31
---	-------------



1 トラクタへの装着

1 取り付け方法

1. コントロールボックス

コントロールボックスをトラクタ運転席の操作しやすい場所に取り付けてください。

オプションのブラケット；クミ（153450）使用の場合は右ドア取っ手に、ブラケット；クミを取り付けてください。

コントロールボックスはブラケット；クミに取り付けてください。（マグネット固定）

⚠ 注意

- 運転の妨げにならない所に取り付けてください。

コントロールボックス

153450
ブラケット；クミ
(オプション)



2. 電動シャッタユニット

フレームにボルト、ヒラザガネ、バネザガネ、コガタナット；M10で固定してください。

3. アジャスタ

スパウトタイプと1スピナータイプは、アジャスタとプレートCPをディスクプレート穴に取り付け、ロッドエンドをレバー（下の穴に図示の方向より）に取り付けてください。

2スピナータイプは、フォークエンドをアームCPに取り付けロッドをレバー（上の穴に図示の方向より）に取り付けてください。

[中型]

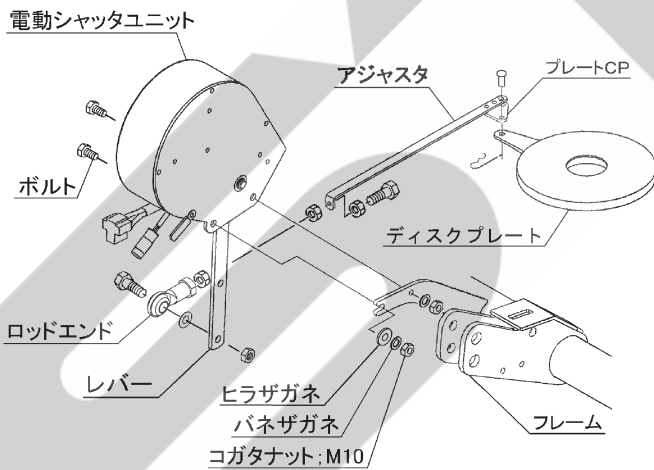

[MBC451P～、MBC601P～、MBC1201P～]
スパウトタイプ
[MBC450S～、MBC600S～、MBC1200S～]
1スピナータイプ

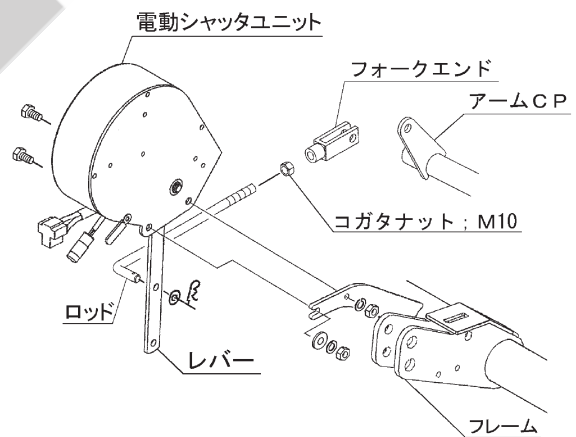

[MBC600W～、MBC1200W～]
2スピナータイプ

[小型]

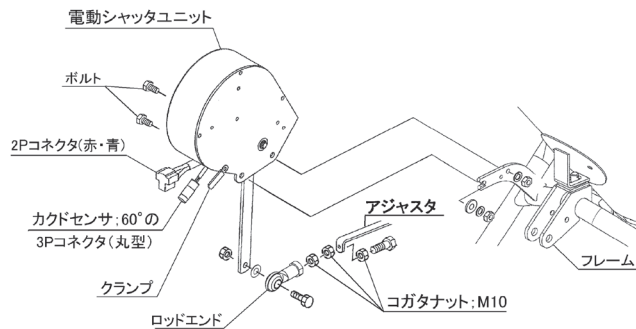

[MBC200P~、MBC300P~、MBC400P~]
スパウトタイプ

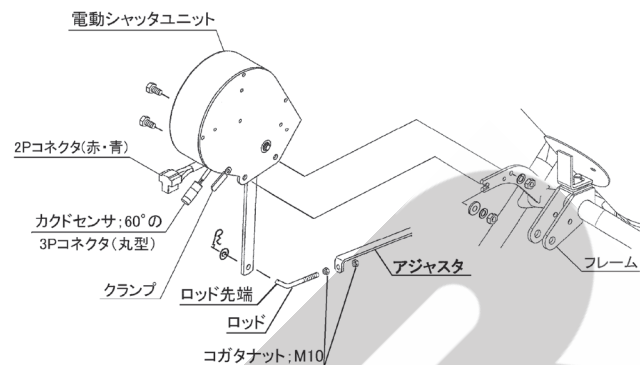

[MBC200S~、MBC300S~、MBC400S~]
1スピナータイプ

2 配線方法

⚠ 注意

- 電源スイッチを入れるときは、作業機の周囲に人がいないことを確認してください。不意に電動モータが作動し、思わぬ事故を起こす可能性があります。

取扱い上の注意

- バッテリからバッテリーコードを外す時や取り付ける時、手順が逆になると、工具などの接触により、ショートする事があります。
外す時は⊖側から外し、取り付ける時は、⊕側から取り付けてください。
- コード；3500（電源コード）をバッテリーに取り付ける時、コントロールボックスから切離したコード；3500 単体で行ってください。
コード；3500 がコントロールボックスに接続され、電動シャッタユニットまで接続した状態で行うと、誤作動する事があります。
- 2 Pコネクタを接続する際には、必ずコード色を確認してください。誤って接続するとコントロールボックスを破損する恐れがあります。
- 使用しない時は、必ず電源ボタンを押して電源を切ってください。
バッテリーあがりの原因となります。
- 各スイッチを同時に操作しないでください。
- コントロールボックスは、水濡れ厳禁です。
- 使用後、また長時間使用しない時はコントロールボックスを取り外して、屋内で保管してください。
バッテリーあがり、結露の原因となります。
- 配線がトラクタの座席に挟まるとショートします。必ず配線は固定してください。

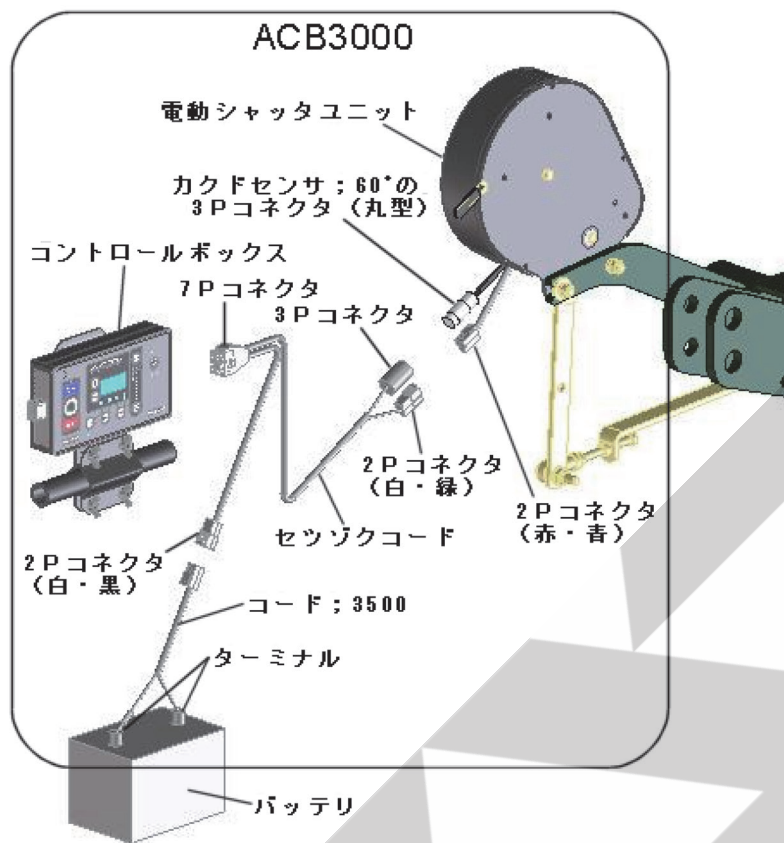

1. ACB3000の配線

- (1) コード ; 3500 (電源コード) をバッテリーターミナルへ取り付けてください。(トラクタ運転席に電源がある場合は、電源コードは不要です。) コード ; 3500 (電源コード) のターミナルは、バッテリーターミナルを止めているボルトと共締めにしますので、バッテリーから⊖、⊕共にコードを外してください。コードを外す時は、⊖側から外してください。トラクタのバッテリーコードのナットを外し、コード ; 3500 (電源コード) のターミナルを取り付け、ナットを締付けてください。バッテリーターミナルへ取り付けるときは、⊕側から取り付けてください。(電源コードは、赤色が⊕、黒色が⊖です。)

- (2) セツゾクコードの2Pコネクタ (T字、コード色 白・緑) と、3Pコネクタ (丸型) を電動シャッターユニットのコネクタにそれぞれ取り付けてください。カクドセンサ ; 60° の3Pコネクタ (丸型) の接続は、ツメがツメ穴部に引っかかるまで挿し込んでください。硬い時は、下図の矢印方向にコネクタを少し押しつぶしながら強く挿し込んでください。少量の油脂を塗布するとスムーズにはまり込みます。

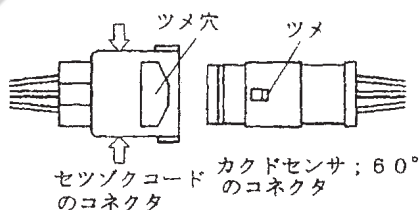

- (3) セツゾクコードの2Pコネクタ (T字、コード色 白・黒) をコード ; 3500 (電源コード) またはトラクタ内の電源に取り付けてください。
 (4) セツゾクコードの7Pコネクタを、コントロールボックスに取り付けてください。
 (5) コントロールボックスの初期登録を行ってください。

2 初期登録

1 型式登録

1. 型式登録モード起動

「+」と「-」ボタンを同時に押しながら「電源」ボタン押し、「電源」ボタンを先に離した後、「+」と「-」ボタンを離して電源を入れてください。

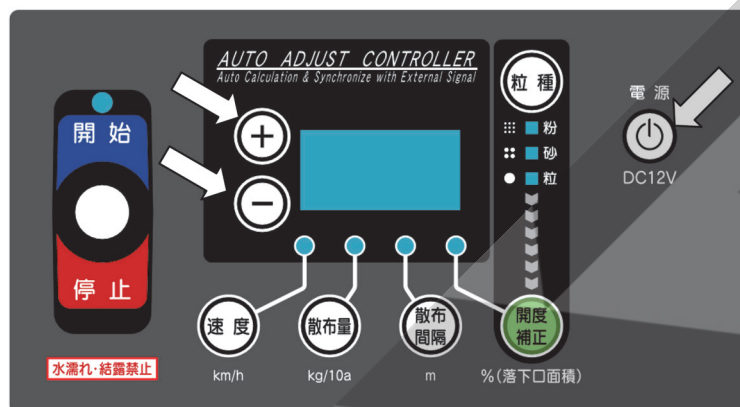

2. 型式選択

「+」「-」ボタンを押すと、設定値が変わります。

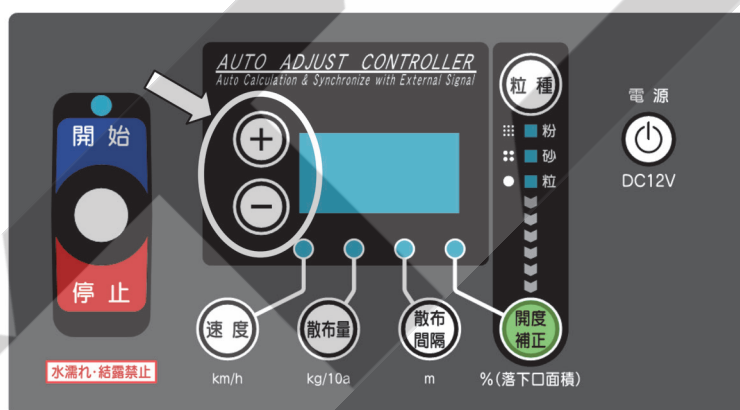

下表を参照し、設定値を選択してください。

製品型式	設定値	製品型式	設定値
MBC200P~	300	MBC451P~	600
MBC300P~		MBC601P~	
MBC400P~		MBC1201P~	
MBC200S~	301	MBC450S~	601
MBC300S~		MBC600S~	
MBC400S~		MBC1200S~	
		MBC600W~	602
		MBC1200W~	

3. 型式登録モード終了

「電源」ボタンを押して電源を切ってください。

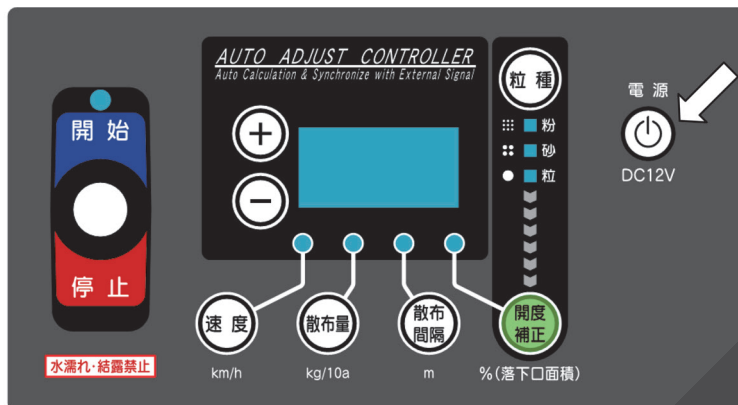

4. 型式登録確認

「電源」ボタンを押して電源を入れてください。

電源投入時に表示部に設定値が表示されます。設定値が異なる場合は、①～③の操作を行い再度登録してください。

※出荷状態は、設定値「300」が登録されています。

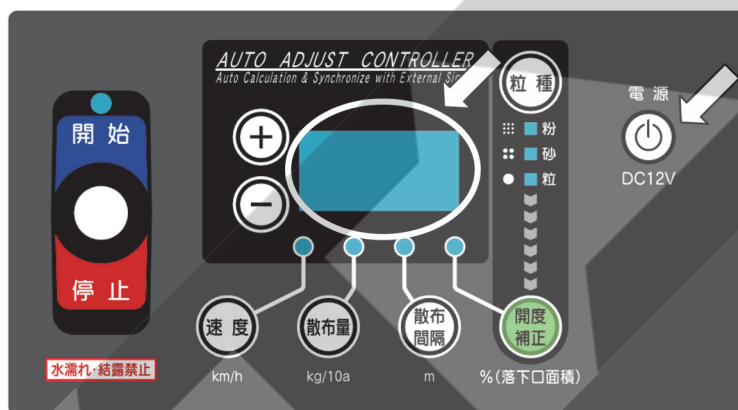

※型式登録は、ご購入後一度登録すると記憶されますので2回目以降の作業時に、再登録する必要はありません。

取扱い上の注意

- 設定値をきちんと登録しないと、肥料の散布量が大きく異なります。必ず作業前に型式登録を行ってください。

2 ゼロ点登録

1. ゼロ点登録モード起動

「粒種」と「開度補正」ボタンを同時に押しながら「電源」ボタン押し、「電源」ボタンを先に離した後、「粒種」と「開度補正」ボタンを離して電源を入れてください。

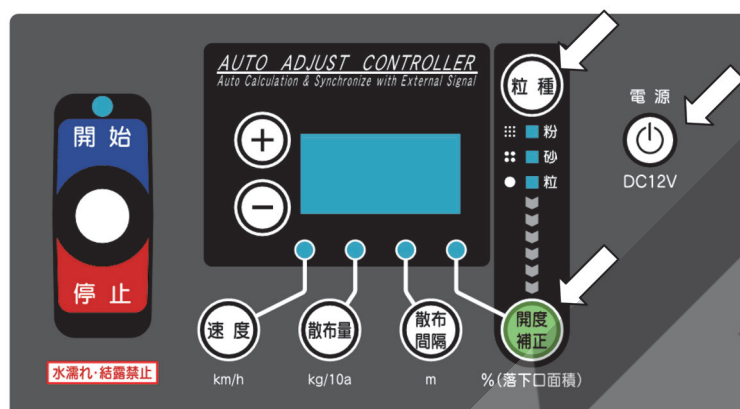

2. シャッターのゼロ点合わせ

レバースイッチを「開始」側に倒し、シャッターを少し開いてください
「+」ボタンを押しながら操作すると、早く開きます。

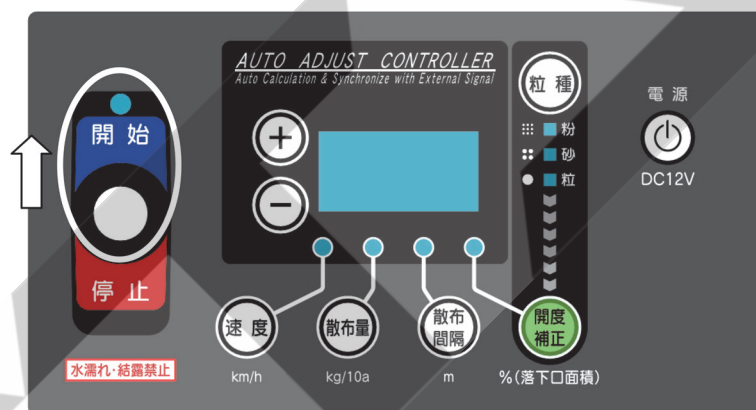

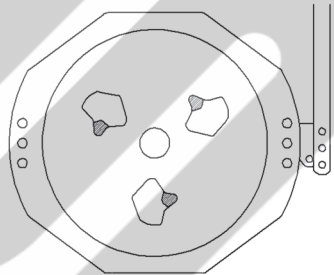
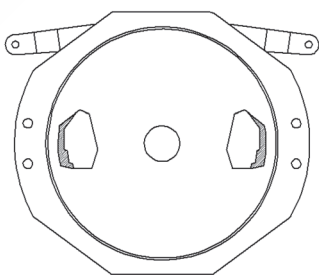
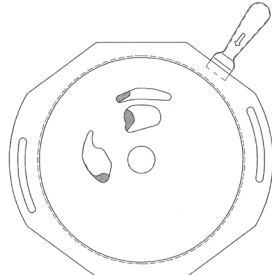
スパウトタイプ シャッター	2スピナータイプ シャッター	1スピナータイプ シャッター
		

レバースイッチを「停止」側に倒し、全ての落下口が塞がるまでシャッターを閉じてください。

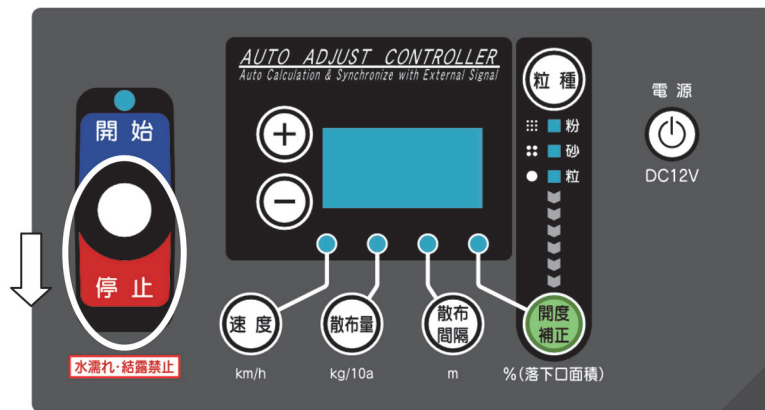

<p>スパウトタイプは3つの落下口が完全に塞がるまで閉じてください。</p>	<p>2スピナータイプは2つの落下口が完全に塞がるまで閉じてください。</p>	<p>1スピナータイプは3つの落下口が完全に塞がるまで閉じてください。</p>

※ 落下口が閉じきらない場合は、シャッターとレバーのリンク長さを調整してください。

3. ゼロ点記憶

「速度」ボタンと「散布量」ボタンを同時に押してください。速度ランプと散布量ランプが点灯したら終了です。

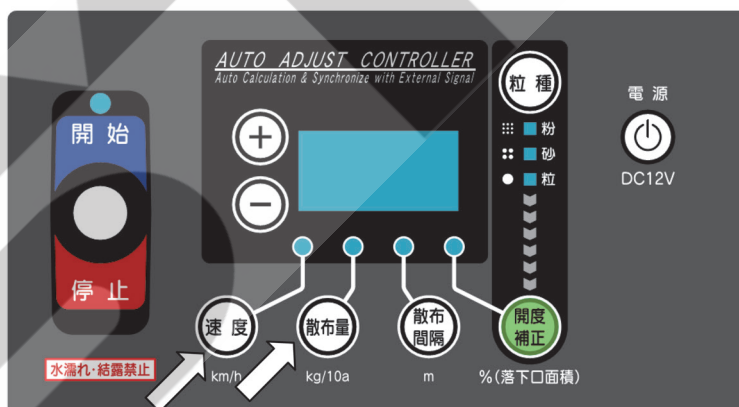

※ 表示されている数値が「96～196」の範囲で速度ランプと散布量ランプが点灯します。その範囲で落下口が閉じきらない場合は、シャッターとレバーのリンク長さを調整してください。

4. ゼロ点登録モード終了

「電源」ボタンを押して電源を切ってください。

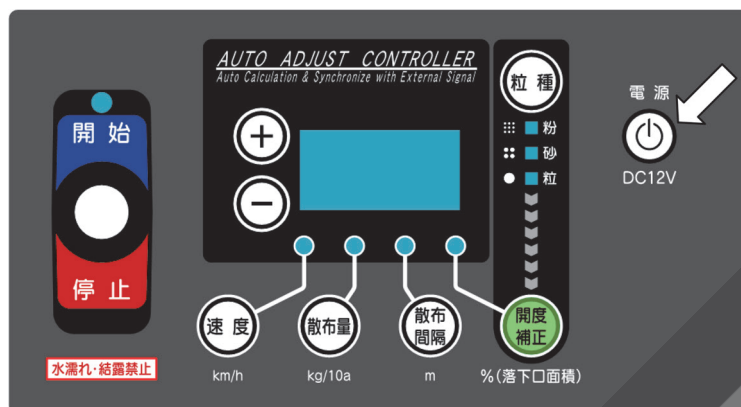

※ ゼロ点登録は、ご購入後一度登録すると記憶されますので2回目以降の作業時に、再登録する必要はありません。

取扱い上の注意

- ゼロ点をきちんと登録しないと、肥料の散布量が大きく異なります。また、シャッターがきちんと開閉しないことがあります。
必ず作業前にゼロ点登録を行ってください。
- 1スピナータイプで、作業機側の肥料落下口（シャッターの穴位置）を変更すると、シャッターのゼロ点がずれる場合があります。作業前に確認をし、ずれていた場合はゼロ点登録をやり直してください。

3 装置の説明

1 コントロールボックス

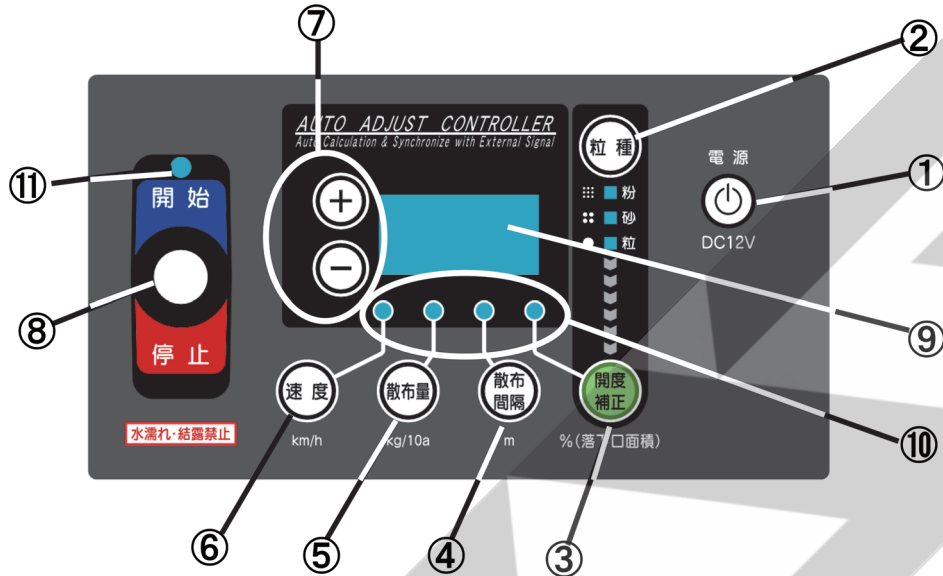

①「電源」ボタン

装置の電源の入切に使用します。

②「粒種」ボタン

肥料の粒種を設定します。
ボタンを押すごとに粒→砂・・・と変わります。
LEDが点灯します。
※ 型式登録が「60＊」の時は、粉状の選択は出来ません。

③「開度補正」ボタン

シャッタ開度を調整します。50%～200%の間で設定可能な数値に応じて肥料の落下口の面積が補正されます。
→値を小さくすると、散布量は少なくなります。
→値を大きくすると、散布量は大きくなります。

④「散布間隔」ボタン

作業時の散布間隔を設定します。

⑤「散布量」ボタン

散布量 (kg / 10a) を設定します。

⑥「速度」ボタン

作業時の速度を設定します。

⑦「+」「-」ボタン

③～⑥の設定時に使用します。
ボタンを長押しすると高速で増減します。

⑧シャッタ開閉レバースイッチ

散布開始時には、レバーを上側、
散布停止時には、レバーを下側に操作します。

⑨表示部

設定項目値が数字で表示されます。

⑩設定LED

各種設定ボタンを押すと設定LEDが点灯します。

⑪運転状態LED

運転中に緑色LEDが点灯します。
散布停止中に赤色LEDが点灯します。

4 作業の仕方

取扱い上の注意

- 散布作業を始める前に必ず、型式登録・ゼロ点登録を行ってください。登録を行わないと、肥料の散布量が大きく異なることや、シャッターがきちんと開閉しないことがあります。
- 電動シャッターレバーは過負荷による電動モータ保護のための保護装置を内蔵しています。ホッププレートとディスクプレートの上に肥料がたまり、電動モータに過負荷がかかると開度表示が「999」の点滅をして操作不能になります。電源を切り、各作業機の「作業後の手入れ」に基づき清掃を行ってください。再び電源を入れると使用できる状態になります。また他の原因においても保護装置が作動しますので「6 不調処置一覧表」をご確認ください。

1 作業前設定

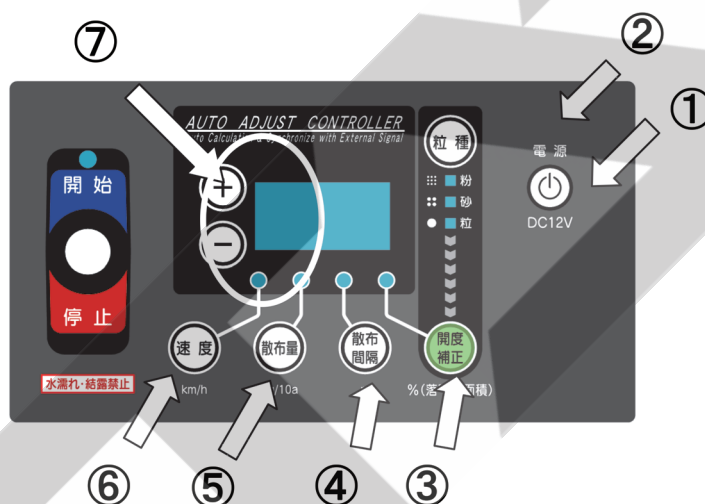

- (1) ①「電源」ボタンを押して、電源を入れてください。
- (2) ②「粒種」ボタンを押して、粒種を選定してください。
②「粒種」ボタンを押すごとに、粒⇒砂と切替ります。
- (3) 必要に応じて③「開度補正」ボタンを押して、散布量を調整することができます。(50%～200%)
値の入力は⑦「+」「-」ボタンで行ってください。
※ 数値は落下口の面積比です。散布量の変化する割合とは必ずしも一致しません。
- (4) ④「散布間隔」ボタンを押して、散布時の走行間隔を入力してください。
値の入力は⑦「+」「-」ボタンで行ってください。(設定範囲 3～30m)
※ 散布間隔は、条件に応じた肥料の散布幅を超えない値で設定してください。
※ 出荷状態では下表のように設定されています。

	スパウトタイプ	1スピナータイプ	2スピナータイプ
粒 状	10m	9m	18m
砂 状	5.5m	5m	10m
粉 状	5m	4m	—

- (5) ⑤「散布量」ボタンを押して、散布量 (kg / 10a) を入力してください。
値の入力は⑦「+」「-」ボタンで行ってください。(設定範囲 1～620kg / 10a)
※ 値を大きく設定しても、使用するブロードキャスタの性能を超える散布量で散布することはできません。
※ 出荷状態では、30kg / 10a に設定されています。

(6) ⑥「速度」ボタンを押して、速度を設定してください。

作業時におけるトラクタ速度は **4～10km/h** です。(設定可能範囲1～15km/h)

※ 設定値を記憶したい場合は、設定の入力が終わった時に「電源」ボタンを押して、一度電源を切ってください。(「電源」ボタンを押すことにより、設定を記憶させることができます。)

再度、「電源」ボタンを押して電源を入ると、入力した設定値で散布することができます。

電源ボタンを押さずに電源が切れた場合には記憶はされません。

※ トラクタ速度が4～10km/h以内でも、設定散布量が多いとエラー表示となります。エラーが出た場合、速度を落とすか散布量を減らしてください。

2 作業開始

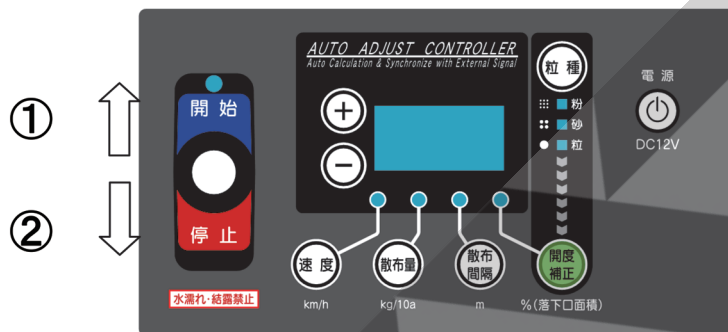

(1) レバースイッチを①「開始」側に倒すと、シャッターが開き肥料が散布されますので、走行を開始してください。

(2) 散布を停止するときは、レバースイッチを②「停止」側に倒してください。

シャッターが閉じます。散布を再開するときは、レバースイッチを①「開始」側に倒してください。

3 作業終了

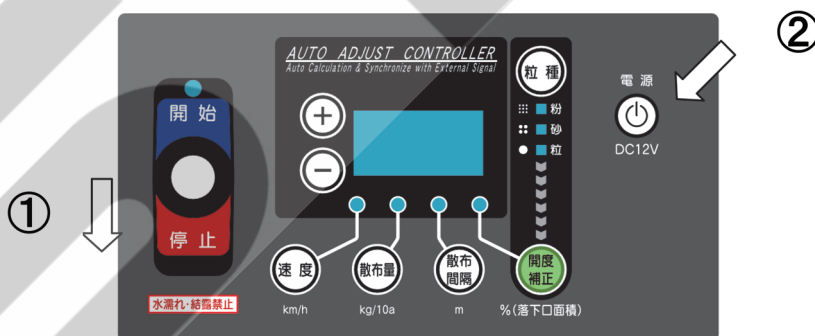

(1) レバースイッチを①「停止」側に倒してください。

(2) 作業終了後には、②「電源」ボタンを押して、電源を切ってください。

※ 作業終了後に「電源」ボタンを押して電源を切ると、設定を記憶させることができます。(設定入力後「電源」ボタンを押すことにより、設定を記憶させることができます。)

取扱い上の注意

- 設定開度に関くまでに、微調整動作を数回繰り返す場合があります。
- 散布作業中シャッターが開いた状態で電源を切るとシャッターは閉じません。シャッターを閉じてから電源を切ってください。

5 外部システムと接続して車速連動機能を使う

1 車速連動機能とは

本ユニットは、対応するシステムと接続することにより、トラクタの車速とシャッタ開度が連動します。

- 散布中に走行速度を上げると、シャッタ開き量が増えます。
- 散布中に走行速度を落とすと、シャッタ開き量が減ります。
- トラクタが停止した場合は肥料の散布も止まります。

トラクタが後進した時、肥料の散布が止まります。
 ※ 対応するシステムによって、後進判定の条件があります。
 対応するシステムの取扱説明書をご確認ください。

2 対応するシステム（2019年2月時点）

- GPSナビライナー EGL3000
 (当社製品オプション)
- 日農工AG-PORT搭載トラクタ
 - ※ 複数のシステムを同時に接続する事はできません。故障や誤作動の原因となります。
 - ※ GPSナビライナーEGL3100には対応していません。

3 接続方法

- GPSナビライナーEGL3000 (オプション)

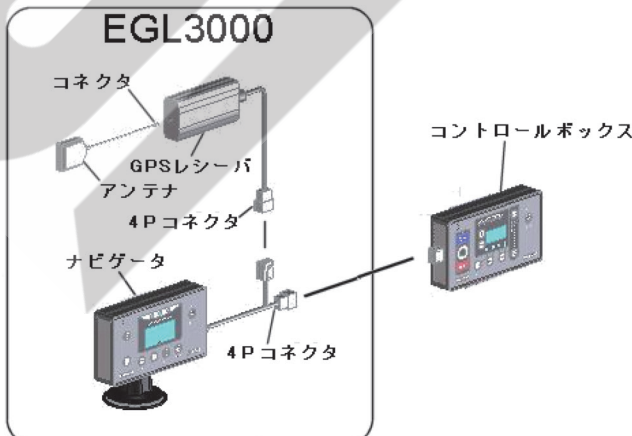

- 日農工AG-PORT搭載トラクタ

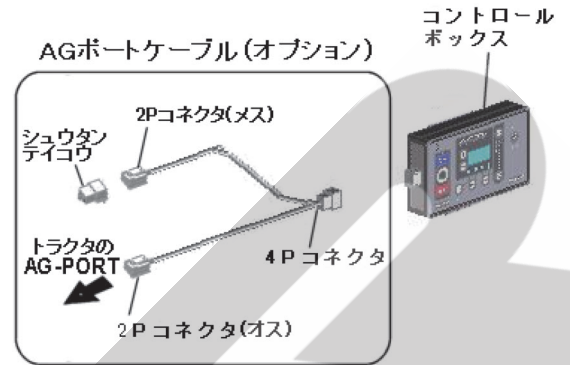

取扱い上の注意

- 使用しない時は、コントロールボックスを取り外して、AGポートケーブルの4Pコネクタに付属のキャップをしてください。
- シュウタンテイコウがトラクタ側のAG-PORTコネクタに接続されている場合があります。上図のように接続し直してください。

AGポートケーブル (オプション) は2種類あります。使用されるトラクタのAG-PORTをご確認ください。

メーカー	部品番号	名称
ヤンマー (三菱RSコネクタ)	1500970000ASY	AGポートケーブルオプションAS ※シュウタンテイコウ含む
クボタ/キセキ (矢崎62コネクタZタイプ)	1531360000	AGポートケーブル ※シュウタンテイコウなし
クボタ (矢崎58コネクタXタイプ)	1531360000	AGポートケーブル ※シュウタンテイコウなし
		クボタより変換ハーネスの購入をお願いします。

※ AG-PORTに対応するトラクタの機種に関しては、トラクタ販売店にお問い合わせください。

4 運転方法

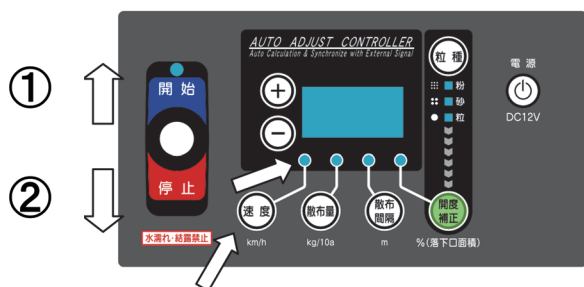

1. 信号の受信

外部システムと接続し、コントロールボックスの電源を入れた後、「速度」ボタンを押して速度を表示します。

このとき、表示部には実際の速度が表示され（停止中は0が表示）「速度」LEDが点滅します。

※ GPSナビライナー等のGPS対応システムと接続した場合は、受信状態になるまでに時間がかかる場合があります。また、トラクタ停止中でも速度表示が0にならない場合があります。（シャッタは開きません）

2. 車速連動運転開始

レバースイッチを①「開始」側に倒し、走行を開始すると、シャッタが開き肥料が散布されます。

このとき、運転状態LEDが緑に変わります。

※ GPS対応システムと接続した場合は速度が1km/h以上で連動が有効になります。

※ AG-PORTに接続している場合はPTOが回った状態で前進方向に走行を開始すると連動が有効になります。

（PTO信号を出せないトラクタの場合、走行開始でただちに連動が有効）

（進行方向信号を出せないトラクタの場合、後進でも連動が有効）

3. 運転開始

レバースイッチを②「停止」側に倒すとシャッタが閉じ散布が止まります。

このとき運転状態LEDが赤に変わります。

5 GPSナビライナーとの組み合わせで使用できる便利な機能

1. 機能

本製品は、GPSナビライナーEGL3000（当社製品オプション）と組み合わせることで、車速連動機能とGPSナビライナーの経路誘導機能に加えて、さらに便利ないくつかの機能が追加されます。

● 自動均等割り

はじめに、ほ場の外周を散布しながら走行することにより、ほ場の幅を自動で認識し、内側を適切な間隔で均等にラインを割りつけ、そのラインに対して経路誘導されます。

● 枕地に入ると自動シャットオフ

自動均等割走行中は、枕地にさしかかるとシャッタが自動で閉じ枕地から抜けると、ふたたび自動で散布が開始されます。

GPSナビライナーのみの機能である「同じ基準でもう一度誘導」、「シフトジョブシステム」は使用することが出来ません。

	オート・アジャスト・コントローラ + GPSナビライナー	GPSナビライナーのみ
GPS車速連動	○	×
シャッタ開閉	○	×
バック走行時、自動散布停止	○	×
外周散布後、内工程自動均等割り	○	×
自動均等割時、枕地シャットオフ	○	×
隣接散布	○	○
走行中の設定変更	○	○
ブレークリターンシステム	○	○
同じ基準でもう一度誘導	×	○
シフトジョブシステム	×	○

2. ナビゲータ

(1) ナビゲータ各部の名称

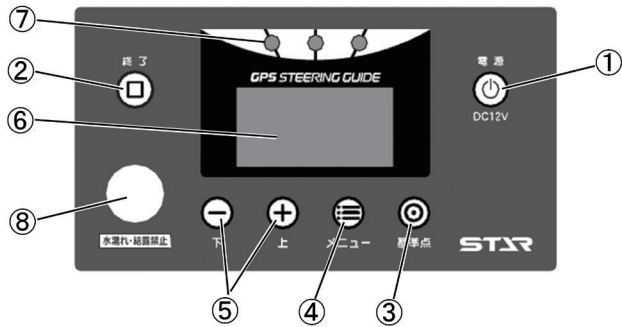

①「電源」ボタン

装置の電源の入切に使用します。

②「終了」ボタン

散布作業の終了時に使用します。
メニュー設定の終了時に使用します。

③「基準点」ボタン

誘導開始時の基準点を記憶します。

④「メニュー」ボタン

各種設定を行います。
ボタンを押すごとに下記のように切替ります。

- ・ 旋回開始音の設定
- ・ 散布幅自動調整の設定
- ・ 枕地シャットオフ補正の設定
- ・ 誘導幅の設定

(コントロールボックス接続時には、表示されません。)

設定終了は②「終了」ボタンを押します。

⑤「上」「下」ボタン

④の設定時に使用します。

⑥表示部

ガイド表示します。

⑦ガイドLED

LEDでガイド表示します。

⑧ブザー

旋回時にブザー音が鳴ります。

取扱い上の注意

- ボタン操作の際、サクシオンマウントの吸盤部に大きな力が加わらないように、ナビゲータの背面部に手を添えて操作してください。

(2) 誘導画面の表示について

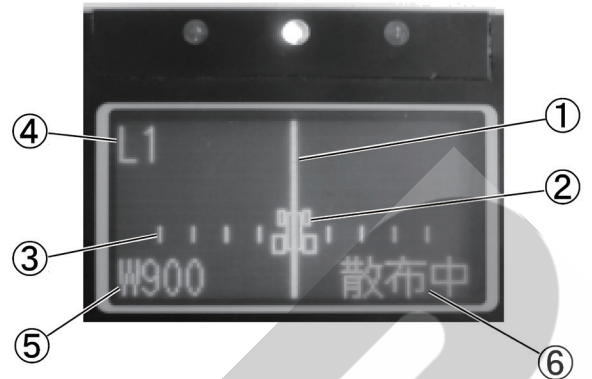

①目標ライン

誘導する目標ラインです。

②トラクタ位置

トラクタ位置 (画面中央)

③誘導幅メモリ

1メモリ=約1.5m

④走行ライン工程数

最初の走行ライン (基準線) に対して、1本隣はL1、2本隣はL2、3本隣はL3と表示されていきます。

⑤誘導幅

上図は設定900cmの場合

※ 散布時は自動均等割りの機能により、自動で幅が変わります。外周散布後内工程自動均等割散布。

⑥散布状態表示

散布中は、「散布中」と表示されます。
散布停止中には消灯します。



⑦旋回表示

旋回時には、自動で画面が切替り、目標ラインへのカウントダウン表示になります。

(3) 誘導LEDについて



目標ライン上では中央緑LEDが点灯します。
50cmずれると中央赤LEDが点灯します。
大きくずれ、かつ目標ラインから外れる方向に進むと、赤色LED三つが目標ライン方向にスクロール点灯します。

(4) 誘導音について

- 旋回開始タイミング音
旋回時に次の目標ラインの設定距離前でブザー音が1回鳴ります。
- 直進判定音
目標ライン上にくるとブザー音が1回鳴ります。

(5) 直進→旋回走行時の誘導画面表示について
散布開始点と旋回開始点から1本の基準線を記憶します。
基準線から一定間隔離れた目標ラインへトラクタを誘導します。

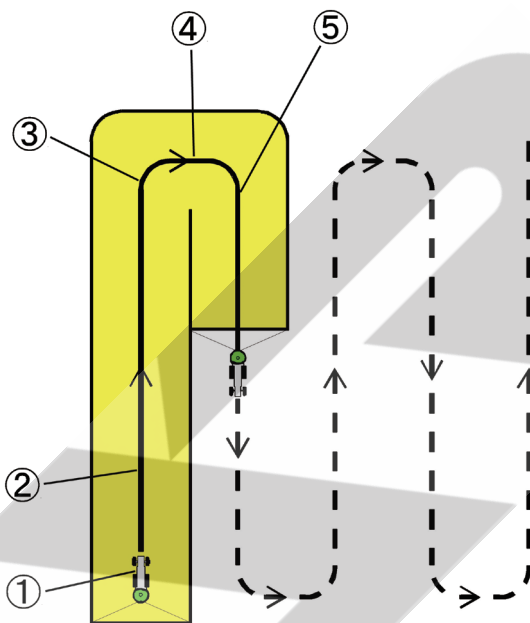

- ① 散布開始
コントロールボックスのレバーを「開始」側に倒し、散布を開始します。(基準点を記憶します。)



<基準線始点設定>
操作BOXの[開始]
ONで始点設定
N141 E42 G9

※ Nは緯度、Eは経度、GはGPS衛星の受信数を示します。

② 直進時



基準線<終点>まで
移動して、旋回を
開始して下さい
散布中

③ 旋回開始

ハンドルを切ると旋回モードに画面が切替り、次のラインへのカウントダウン表示をします。(旋回点を記憶します。)

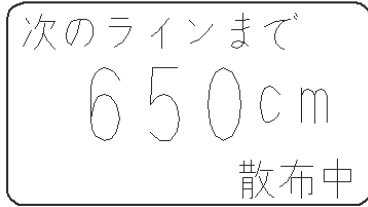

④ 旋回開始ブザー発音

ブザータイミングは初期設定で合わせられます。

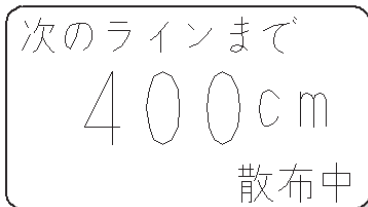

⑤ 直進走行画面

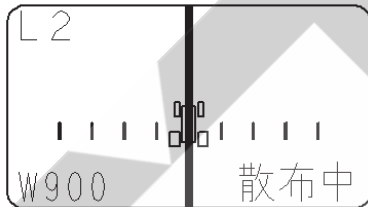

※ ①、③で記憶した点からなる基準線から、次の目標ラインへ誘導します。
 ※ 旋回中に目標ラインを通り越すと、オーバーラン距離が表示されます。通り過ぎた場合は、停止してください。車速に連動しシャッターが閉じます。一度バック走行で下がり、前進し目標ラインへ入ってください。バック走行時は、シャッターが閉じた状態となります。



(6) 直進走行時の画面表示について

① 目標ライン上

(±30cm以内)

- ・目標ラインとトラクタは同位置です。
- ・緑色LEDが点灯します。

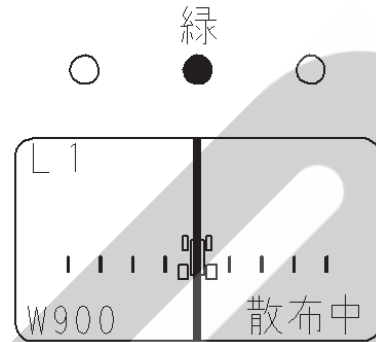

② ±50cm以上

- ・赤色LEDが点灯します。

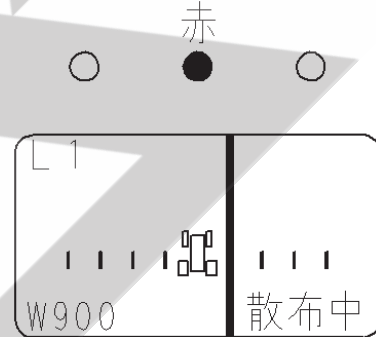

③ 大きくずれて、目標ラインから外れる方向に進行時

- ・赤色LED三つが目標ライン方向にスクロール点滅します。

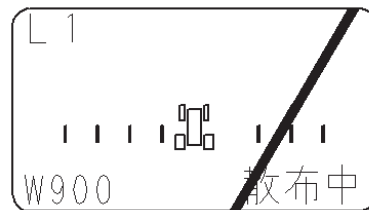

※ ②③の表示において、目標ライン上に経路補正する為には、トラクタのハンドルを右に切ること、目標ラインに近づきます。

(7) ナビゲータ受信状態表示について

「電源」ボタンを押して電源を入れてください。
表示部で受信状態が確認できます。

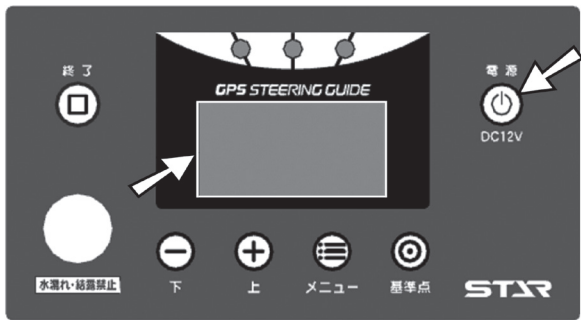

① GPS探索中

「GPS探索中」と表示されます。

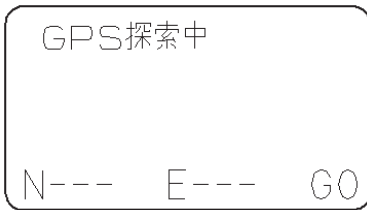

② GPS受信時

「MSAS探索中」と表示されます。

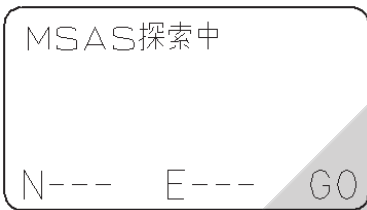

③ MSAS受信時

「基準線始点設定」画面が表示されます。
受信時にブザー音が鳴ります。
受信状態が良好となり、運転を開始できます。

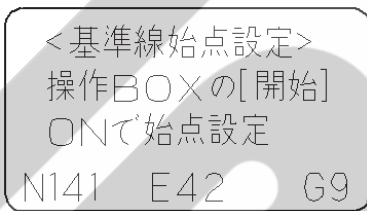

※ GPSレシーバは電源ケーブルと接続された時点でGPS探索を開始します。
作業機のマッチング前に配線しておくこと、受信待ち時間が短縮されます。

3. ナビゲータの操作方法

GPS信号がきちんと受信されていることを確認してください。受信状態が悪いと誤動作を起こします。

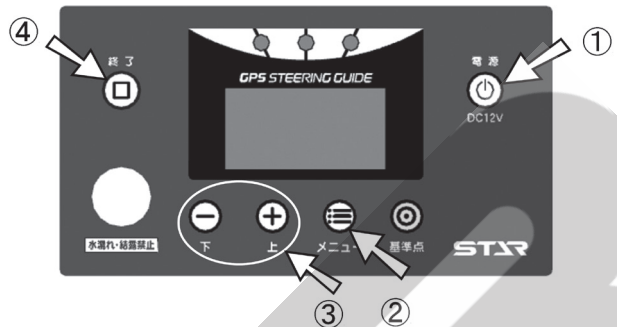

(1) 作業前設定

①「電源」ボタンを押して、電源を入れてください。
<基準線始点設定>画面が表示されます。

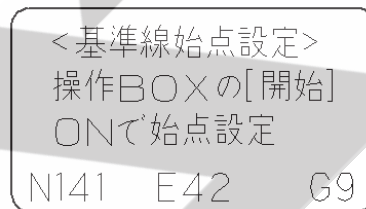

※ <基準線始点設定>画面が表示されない場合は、GPS信号が受信されていません。
不調処置一覧表の「ナビゲータの誘導が始まらない」を参照してください。

②「メニュー」ボタンを押して、各種設定を行ってください。

ボタンを押すごとに下記のように設定項目が切替ります。

③「上」「下」ボタンで設定・入力してください

- 旋回開始音の設定
旋回時、目標ラインの手前でブザー音が鳴ります。
設定範囲 (100) cm ~ (1000) cm手前
10cm刻みで設定が可能です。

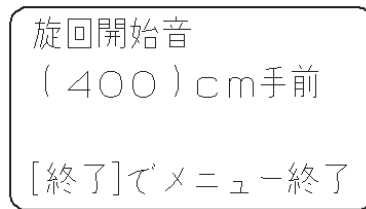

※ 出荷状態では、(400) cm手前に設定されています。

● 枕地シャットオフ補正の設定

枕地散布後、自動均等割り散布時に枕地進入時に自動でシャッタを閉じます。

設定範囲 (0.0) m ~ (10.0) m 進入時

0.5 m 刻みで設定が可能です。

(シャットオフ機能無効) に設定すると枕地の手前でシャッタは閉じません。

この設定値が大きいほど、ほ場の端寄でシャッタが閉じます。

枕地シャットオフ設定
(3.0) m 進入時

[終了]でメニュー終了

※ 出荷状態では、(3.0) m 進入時に設定されています。

※ この機能は枕地散布後、自動均等割り散布時に有効となります。

● 散布幅自動調整の設定

(有効) ⇔ (無効)

有効；外周走行後自動で内工程を均等割り誘導します。(出荷時の設定)

無効；外周走行後自動で内工程を均等割り誘導しません。散布幅で設定した幅に誘導します。(「4-4-2 外周散布後、内工程自動均等割り」C参照)

散布幅自動調整
(有効)

[終了]でメニュー終了

※ 通常は(有効)で使用してください。

④「終了」ボタンを押して、メニューを終了してください。

〈基準線始点設定〉画面に戻ります。

〈基準線始点設定〉
操作BOXの[開始]
ONで始点設定
N141 E42 G9

※ 設定値は電源OFF後も値を記憶しています。

(2) 作業開始

※ 散布作業時にナビゲータの操作をすることはありません。

● コントロールボックスのレバースイッチを「開始」側に倒し、走行を開始してください。

ナビゲータの表示に従って走行してください。

● 散布を停止しするときは、コントロールボックスのレバースイッチを「停止」側に倒してください。

● 散布を再開するときは、コントロールボックスのレバースイッチを「開始」側に倒してください。

(3) 作業終了



①「終了」ボタンを押して、作業を終了してください。

「終了」ボタンを押すと、〈基準線始点設定〉画面に切替ります。

〈基準線始点設定〉
操作BOXの[開始]
ONで始点設定
N141 E42 G9

取扱い上の注意

● 「終了」ボタンを押さないと基準線が記憶されている為、次のほ場で、きちんと作業出来なくなります。

次のほ場での作業前に、必ず「終了」ボタンを押してください。

② 作業終了後には、「電源」ボタンを押して電源を切ってください。

4. 作業方法

取扱い上の注意

- ナビゲータの画面表示に合わせて、走行するには慣れが必要となります。本説明内容を理解し、十分に動作確認をした上で作業してください。
ナビゲータの画面表示のみを見て作業すると思わぬ事故を起こすことがあります。前方や周囲へ十分に注意を払いながら運転してください。
- 作業中にナビゲータ・コントロールボックスの電源を切らないでください。
電源を切ると誤作動を起こします。

(1) 隣接散布

GPS車速信号に連動してシャッタを自動調整するため、トラクタの速度に関わらず設定した散布量の肥料を散布できます。作業時における、トラクタ速度は **4～10km/h** です。
1本目の走行ラインを記憶し、設定幅離れたラインへ誘導します。
基準線記憶後はバック走行時に自動でシャッタが閉じて散布が停止します。

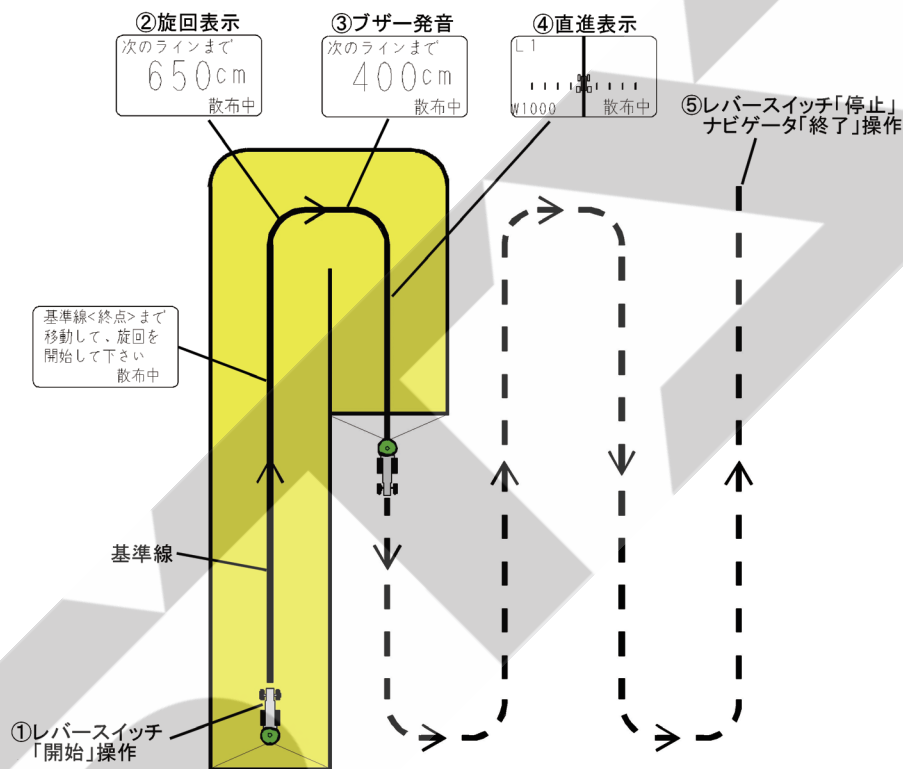

- ①レバースイッチを「開始」側に倒し、走行を開始してください。
走行を開始しGPS速度信号を受けると、シャッタが開きます。(基準点を記憶します。)
- ②枕地で旋回してください。目標ラインへのカウントダウンを表示します。
(旋回点を記憶し、基準線から設定幅離れたラインへ誘導します。)
枕地で散布を停止する場合は、レバースイッチを「停止」側に倒してください。
レバースイッチを「開始」に倒すと、散布を再開します。
- ③目標ラインに向かって旋回してください。
ブザー音が鳴ります。

- ④誘導画面に従って直進走行してください。
目標ラインがトラクタ位置から外れている場合は、トラクタのハンドルを目標ライン側に切ると近づきます。
- ⑤散布作業を終了するときは、レバースイッチを「停止」側に倒してください。
ナビゲータの「終了」ボタンを押してください。
※ 隣接散布時には、枕地で自動でシャッタは閉じません。
必ずレバースイッチで開閉操作を行ってください。
※ 旋回音の発音タイミングは初期設定で変更できます。操作し易いタイミングに設定してください。

(2) 外周散布後、内工程自動均等割り

GPS車速信号に連動してシャッタを自動調整するため、トラクタの遅速に関わらず設定した散布量の肥料を散布できます。

1本目の走行ラインを記憶し、外周散布後に、内工程を自動均等割り目標ラインへ誘導します。また、内工程散布時には、外周にさしかかると自動で散布が停止します。

基準線記憶後はバック走行時に自動でシャッタが閉じて散布が停止します。

※ナビゲータの設定で

- 散布幅自動調整の設定で**(有効)**を選択してください。**(無効)**では自動均等割り誘導をせず、設定した散布幅で誘導します。
- 枕地シャットオフ補正の設定で距離を設定してください。設定した「散布巾」の数値の内工程で散布巾は自動的に変わります。

a. 外周散布時

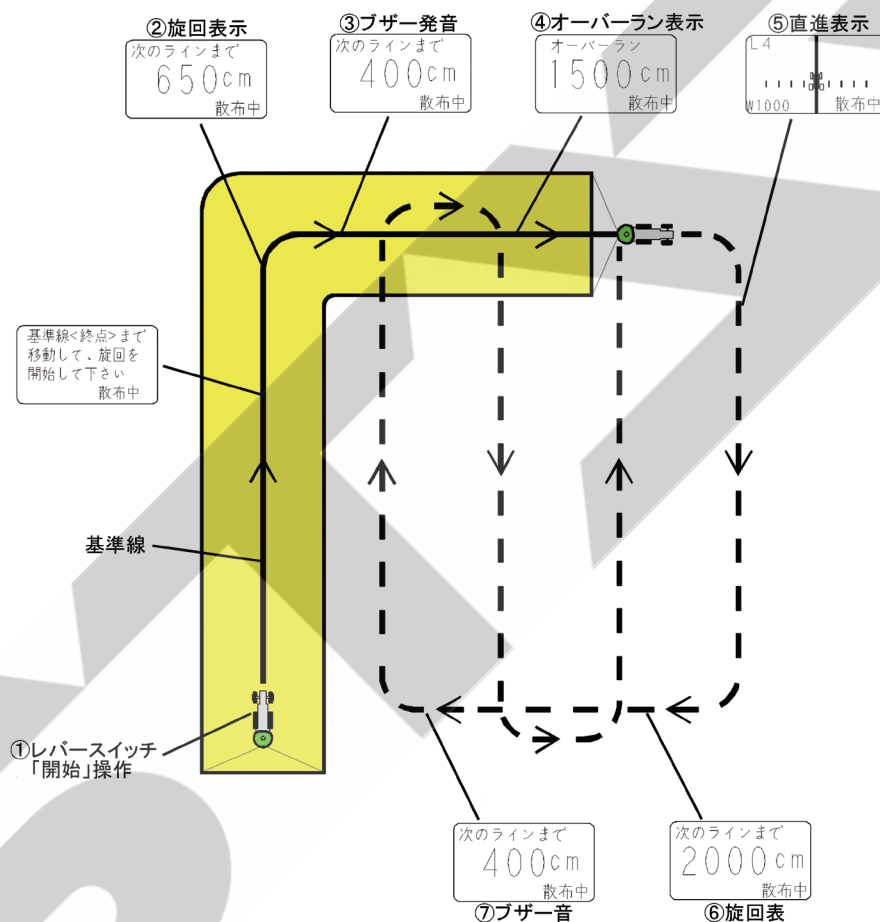

- ①レバースイッチを「開始」側に倒し、走行を開始してください。
走行を開始しGPS速度信号を受けると、シャッタが開きます。(基準点を記憶します。)
- ②枕地で旋回してください。目標ラインへのカウントダウンを表示します。
(旋回点を記憶し、基準線から設定幅離れたラインへの誘導します。)
- ③ブザー音が発音しますが、直進走行してください。
- ④オーバーラン距離が表示されますが、直進走行し、枕地で旋回してください。

- ⑤基準線と平行に誘導表示します。直進走行し、枕地で旋回してください。
※基準線から300m以内で誘導可能です。
300mを越えると誘導できませんので、隣接散布で作業してください。
- ⑥散布開始の基準線の1本隣へのカウントダウンを表示します。
- ⑦目標ラインに向かって旋回してください。
ブザー音が鳴ります。

b. 内工程散布時

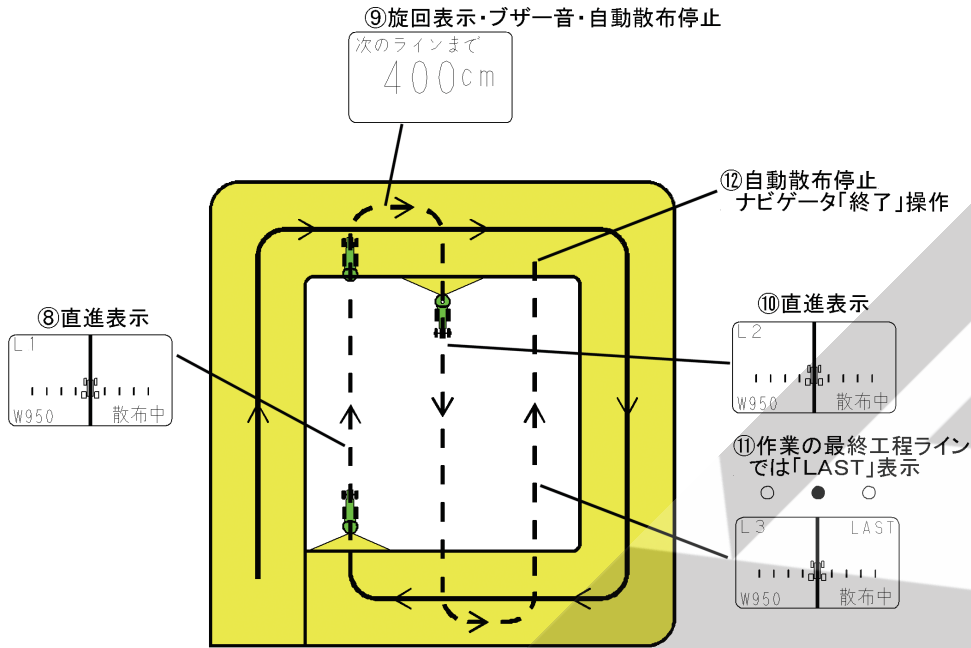

- ⑧ 基準線と平行に誘導表示します。
外周走行することにより、内工程距離を均等割りした直線へ誘導します。
- ⑨ 旋回表示されます。
ブザー音を目安に次のラインへ旋回してください。自動でシャッターが閉じ、散布停止します。

次のラインまで
400cm

散布中表示が消灯します。

- ⑩ 基準線と平行に誘導表示します。
自動でシャッターが開き、散布再開します。

L 2

W950

散布中

散布中表示が点灯します。

- ⑪ 作業の最終工程ライン「LAST」と表示されます。

「LAST」表示が点灯します。

L 3

LAST

W950

散布中

- ⑫ 散布作業の終了
自動でシャッターが閉じ、散布停止します。
ナビゲータの「終了」ボタンを押してください。

c. 散布幅自動調整を（無効）にして外周散布をする場合

（防除畝など走行経路があらかじめ定まっています、自由に経路が設定できない場合などで、枕地シャットオフ機能のみを利用したい時）

メニュー操作で散布幅自動調整を（無効）にして外周散布をすると、内工程散布時は距離の自動調整はされずに、コントロールボックスで設定した幅の間隔で経路誘導されます。

余り部分が生じる場合

ほ場の幅が設定した散布幅の整数倍になっていないと最後に「余り部分」が生じ、その場所には正しく誘導できません。また余り部分の幅によっては3辺目の外周ラインを正常に認識できず、作業できないことがあります。

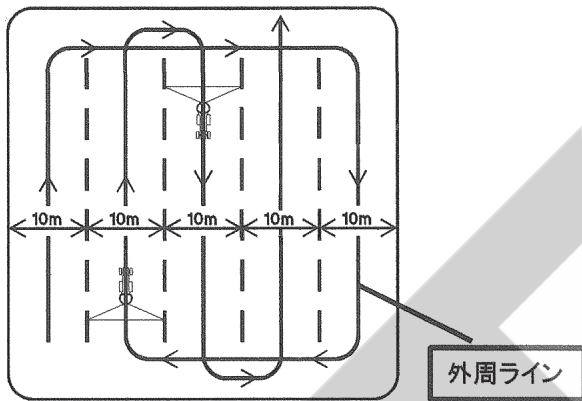

「余り部分」が生じないほ場の例
※散布幅10mの場合

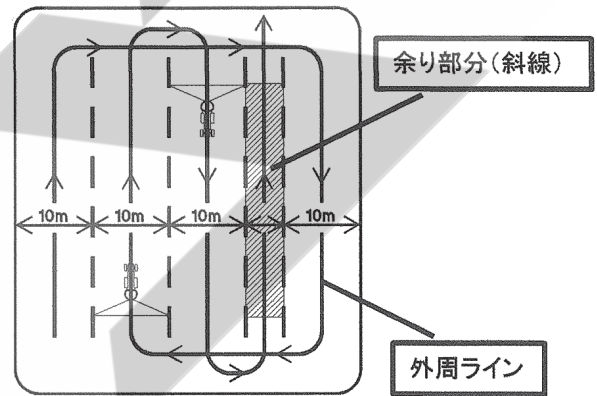

「余り部分」が生じるほ場の例
※散布幅10mの場合

※1 その場合は、次のどちらかの方法で作業してください。

- ① ナビゲータの電源をオフにし、散布幅を「余り部分」に応じて再設定し、目視で「余り部分」を走行する。
- ② ほ場幅の整数倍となるように、散布幅を調整するか、または散布幅自動調整を（有効）にして作業する。

※1 散布幅が10mより大きい設定かつ散布幅の整数倍±5m以外の場所で旋回し外周ラインに入った場合（次項参照）

取扱い上の注意

- 使用後、また長時間使用しない時はコントロールボックス・ナビゲータ・GPSレシーバを取り外して、屋内で保管してください。バッテリーあがり、結露の原因となります。

4) 三角形ほ場

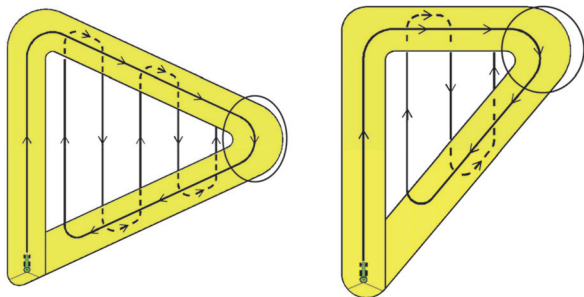

※ 三角形ほ場では、○印部は切り返し作業せずに、通り抜けてください。

5) 外周走行後均等割りできないほ場

次のようなほ場では、最初の走行ラインと、対辺が平行でないため外周走行後に均等割りできません。

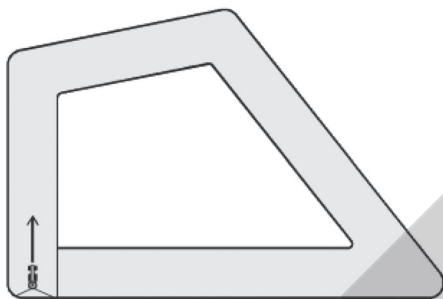

対処方法としては、1ほ場を2区画に分割することにより散布することができます。ほ場形状に合わせて、外周均等割り散布、隣接散布を組み合わせることで散布してください。

対処例)

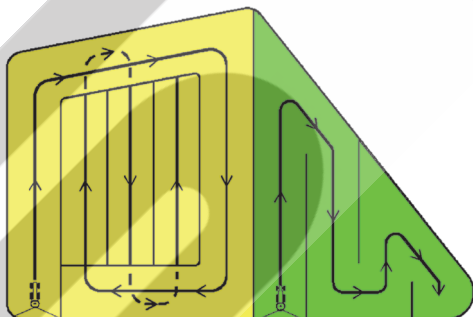

外周走行後均等割り散布

隣接散布

(4) ブレークリターンシステム

直進走行の途中で肥料が無くなった場合、ほ場の外で肥料を追加した後、無くなった場所まで戻ることが出来ます。

a. ブレークリターンシステムの起動

コントロールボックスのレバースイッチを「停止」側に、**2秒以上**倒してください。シャッターが閉じ、ナビゲータの3つのランプが緑色に点灯します。(散布再開場所を記憶します。)

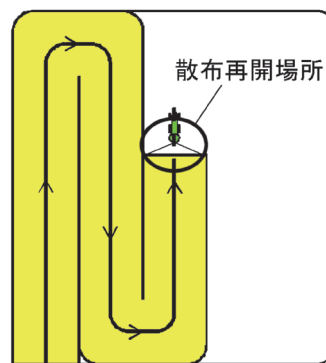
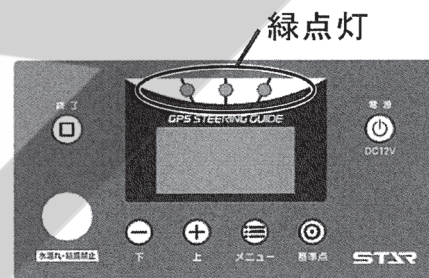

肥料投入場所

b. 移動

散布再開場所から離れると3つのLEDが赤色になります。その後、誘導中のラインから旋回して外れても、誘導は次工程ラインに移りません。散布再開ラインとして、そのまま保持されます。(誘導ライン・ロック状態)

c. 肥料投入

肥料投入場所で、肥料を投入してください。

d. 散布再開場所への誘導

ナビゲータの距離表示に従って、散布再開ラインへ走行してください。

肥料投入場所が、最初に散布した基準線側にある場合は、「次のラインまで～cm」とカウントダウン表示されます。

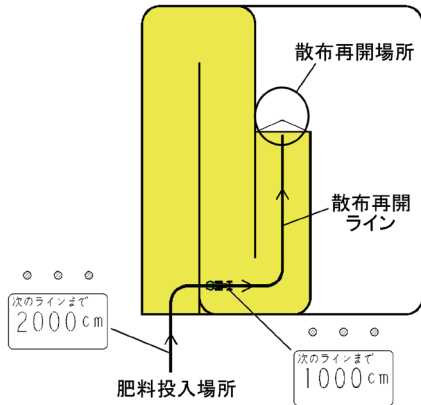

肥料投入場所が、最初に散布した基準線の反対側にある場合も同じです。

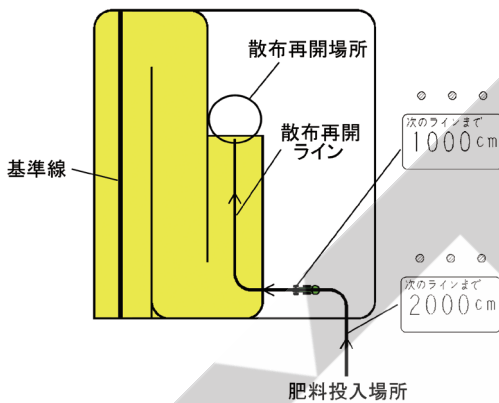

散布再開ラインを走行し、散布再開場所に向かって走行してください。
散布再開場所の半径3m以内に達すると、ナビゲータのLEDが緑色に点灯し、ブザーが鳴り、シャッターが自動で開き、散布を再開します。

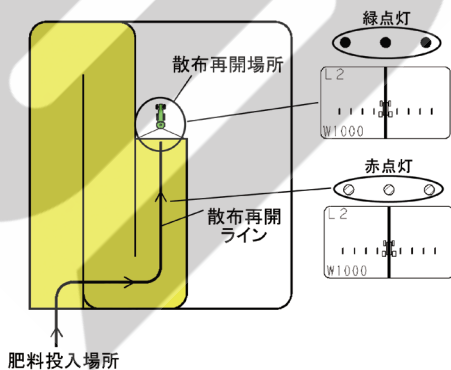

※ 散布再開場所へは、初回走行時と同一方向から向かってください。

右図○部で、ブレークリターンシステムを起動した場合は、散布再開ラインの下から、入り作業を再開してください。

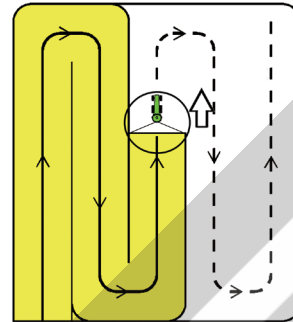

散布再開ラインへの上から入って、作業を再開すると、ナビゲータが誤動作を起します。

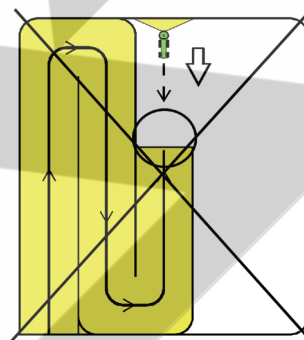

※ ブレークリターンシステムは、ナビゲータがある時に有効となります。

※ 外周&自動均等割散布時には、外周走行中にはブレークリターンシステムは使用できません。

※ ブレークリターンシステム使用時にはほ場に戻り散布を再開する方向は、必ず、ブレークリターンシステム使用前と同じ方向で作業してください。

反対の方向から作業すると、ナビゲータが誤動作を起します。

※ 1本目の基準線を記憶中はブレークリターンシステムは使用できません。

取扱い上の注意

- ブレークリターンシステムで肥料投入場所に向う際、注意が必要です。「5-5-5(1) 肥料投入場所に向う時の注意」を参照してください。
- GPS信号が受信できない場合は、経路誘導・車速連動機能を使用することができません。オート・アジャスト・コントローラ (ACB3000) のみで作業してください。

5. 運転時の注意

(1) 肥料投入場所に向かう時の注意

肥料散布作業で使用中に一時、ほ場の外に出て肥料投入場所に向かう時には以下の注意が必要です。

下の絵の斜線の範囲を基準線方向（例では縦方向）に走行した場合、画面は数値表示⇒直進表示になります。

この場合、ほ場に戻った時には隣のラインに誘導されてしまうため、このような位置で肥料投入する場合は、斜線の範囲への進入、脱出を基準線に対して横方向から行うようにしてください。

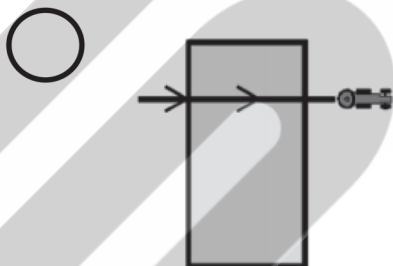
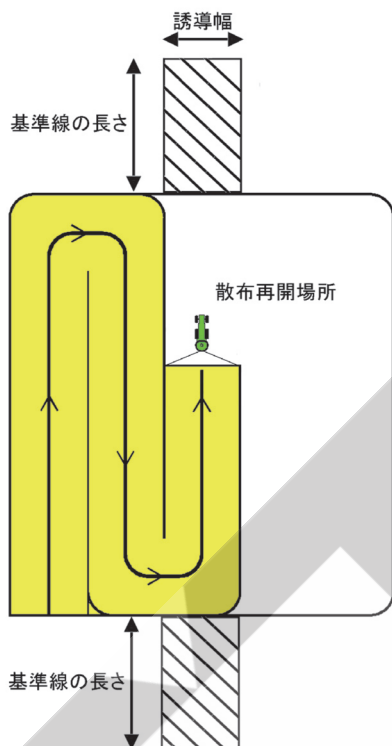

△ ※直進と判定される場合があります。

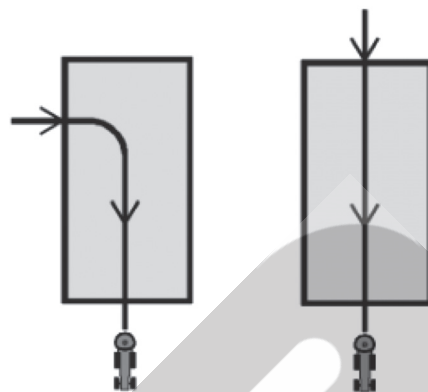
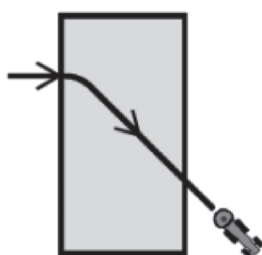

(2) 旋回時の注意

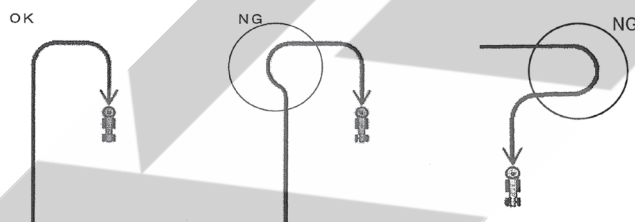

※トラクタのハンドルを大きく切ってしまうと、受信機が旋回したと感知し、誤作動を起こす場合があります。
枕地に入る場合は、ふくらんで進入しないでください。

(3) 旋回半径が大きい時の注意

旋回半径が約10m以上の時、旋回点がズレて記憶してしまう場合があります。
その時は、旋回点で「基準点」スイッチを押し、手動で記憶させてください。

6 不調処置一覧表

1 不調処置一覧表

症 状 (コントロールボックスの表示)	原 因	処 置
コントロールボックスの電源が入らない	<ul style="list-style-type: none"> ● 電源コードの⊕⊖接続違い ● 電源取出处の2Pコネクタの接続不良 ● 電源コードの断線 ● コントロールボックスの不良 ● バッテリ劣化による電圧の低下 	<ul style="list-style-type: none"> ● 「1-2 配線方法」手順（1）～に基づき配線 ● 「1-2 配線方法」手順（2）、（3）に基づき配線 ● 補修または部品交換 ● 部品交換 ● バッテリ電圧（12 V）の確認、充電、交換
シャッタが動かない （「999」が点滅）	<ul style="list-style-type: none"> ● 本機シャッタ間に肥料が詰まる ● 回動支点部の固着 ● バッテリ劣化による電圧の低下 ● パワーウィンドモータのコネクタの接続不良 ● パワーウィンドモータのコードの断線 	<ul style="list-style-type: none"> ● ブロードキャスト本体の取扱説明書の「作業後の手入れ」に基づき清掃 ● 固着の原因を取除き、グリースを塗布してください ● バッテリ電圧（12 V）の確認、充電、交換 ● 「1-2 配線方法」手順（2）～に基づき配線 ● 補修または部品交換
シャッタが動かない （「111」が点滅）	<ul style="list-style-type: none"> ● 電動シャッタユニットの本体への取付状態不良 ● 肥料の入れすぎ 	<ul style="list-style-type: none"> ● レバーに取り付けているロッド長さを伸ばす方向に再調整して、「2 初期登録」でゼロ点登録をやり直す。 ● 入れる肥料を減らす
シャッタが動かない （「111」が点滅）	<ul style="list-style-type: none"> ● 角度センサの故障（角度信号過小） ● 角度センサの3Pコネクタの接続不良 ● 角度センサ入力線の断線 	<ul style="list-style-type: none"> ● 部品交換（※） ● 「1-2 配線方法」手順（2）～に基づき配線 ● 補修または部品交換（※）
シャッタが開かない、開度設定できない （電源投入時、表示部に3ケタの数字が点滅）	<ul style="list-style-type: none"> ● シャッタが開いている 	<ul style="list-style-type: none"> ● コントロールボックスのレバースイッチを「停止」側に倒してシャッタを閉じる
（強制的に速度表示になり、数字が点滅する）	<ul style="list-style-type: none"> ● シャッタ全開以上の設定値になっている 	<ul style="list-style-type: none"> ● 設定速度、または設定散布量を減らす
AGポートケーブル接続時走行中だが、速度が、「0 km/h」から変化しない	<ul style="list-style-type: none"> ● PTOが入っていない 	<ul style="list-style-type: none"> ● PTOを入れる
外周の3辺目が認識されない。 （オーバーラン距離が表示されたまま、直進表示されない）	<ul style="list-style-type: none"> ● 散布幅自動調整（無効）時、設定散布幅の整数倍で旋回していない。 	<ul style="list-style-type: none"> ● 「散布幅自動調整を（無効）にして外周散布をする場合」に基づき設定を変更する。

※ 角度センサ交換の際は、角度センサの取り付け長穴位置がほぼ中央に来るように取り付けてください。また、「ゼロ点登録」に基づきシャッタのゼロ点登録をおこなってください。

原因や処置の仕方がわからない場合は下記の事項とともに購入先にご相談ください。

1. 製品名
2. 部品供給型式（型式）
3. 製造番号
4. 故障内容（できるだけ詳しく）

この商品は、予告無に仕様の変更をする場合があります。予めご了承ください。

7 配線図

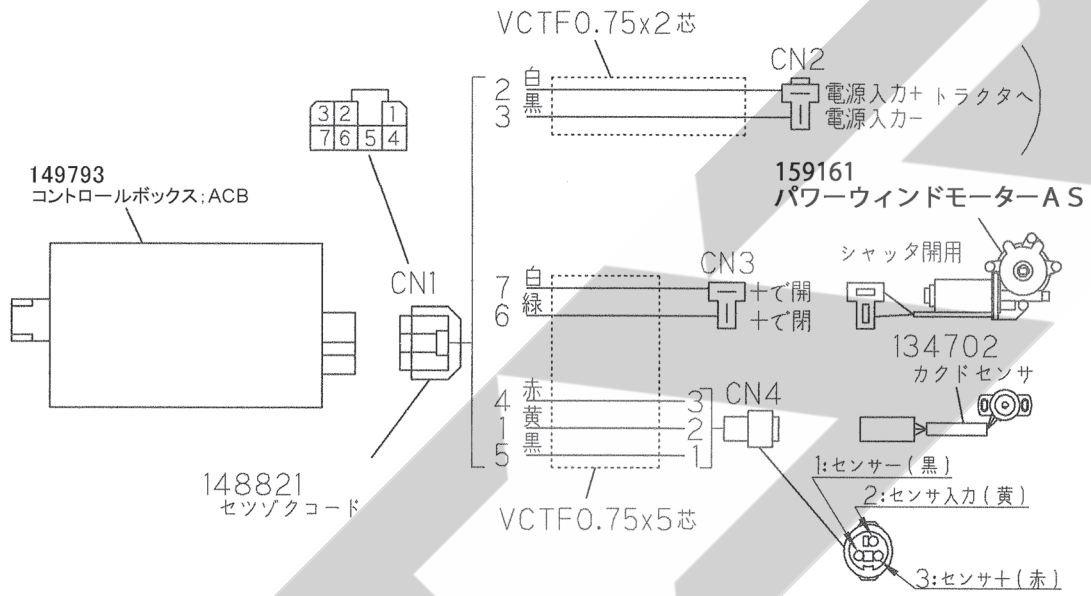

千歳本社 066-8555 千歳市上長都 1 0 6 1 番地 2
TEL 0123-26-1123
FAX 0123-26-2412

千歳営業所 066-8555 千歳市上長都 1 0 6 1 番地 2
TEL 0123-22-5131
FAX 0123-26-2035

豊富営業所 098-4100 天塩郡豊富町字上サロベツ 1 1 9 1 番地 4 4
TEL 0162-82-1932
FAX 0162-82-1696

帯広営業所 080-2462 帯広市西 2 2 条北 1 丁目 1 2 番地 4
TEL 0155-37-3080
FAX 0155-37-5187

中標津営業所 086-1152 標津郡中標津町北町 2 丁目 1 6 番 2
TEL 0153-72-2624
FAX 0153-73-2540

花巻営業所 028-3172 岩手県花巻市石鳥谷町北寺林第 1 1 地割 1 2 0 番 3
TEL 0198-46-1311
FAX 0198-45-5999

仙台営業所 983-0013 宮城県仙台市宮城野区中野字神明 1 7 9 - 1
TEL 022-388-8673
FAX 022-388-8735

小山営業所 323-0158 栃木県小山市梁 2 5 1 2 - 1
TEL 0285-49-1500
FAX 0285-49-1560

東海営業所 485-0081 愛知県小牧市横内字立野 6 7 8 - 1
TEL 0568-75-3561
FAX 0568-75-3563

岡山営業所 700-0973 岡山県岡山市北区下中野 7 0 4 - 1 0 3
TEL 086-243-1147
FAX 086-243-1269

熊本営業所 861-8030 熊本県熊本市東区小山町 1 6 3 9 - 1
TEL 096-389-6650
FAX 096-389-6710

都城営業所 885-1202 宮崎県都城市高城町穂満坊 1 0 0 3 - 2
TEL 0986-53-2222
FAX 0986-53-2233