

JCB1500用乳酸菌散布装置

ANS1500

取扱説明書



株式会社IHIスター

SFAA

1. 部分名称

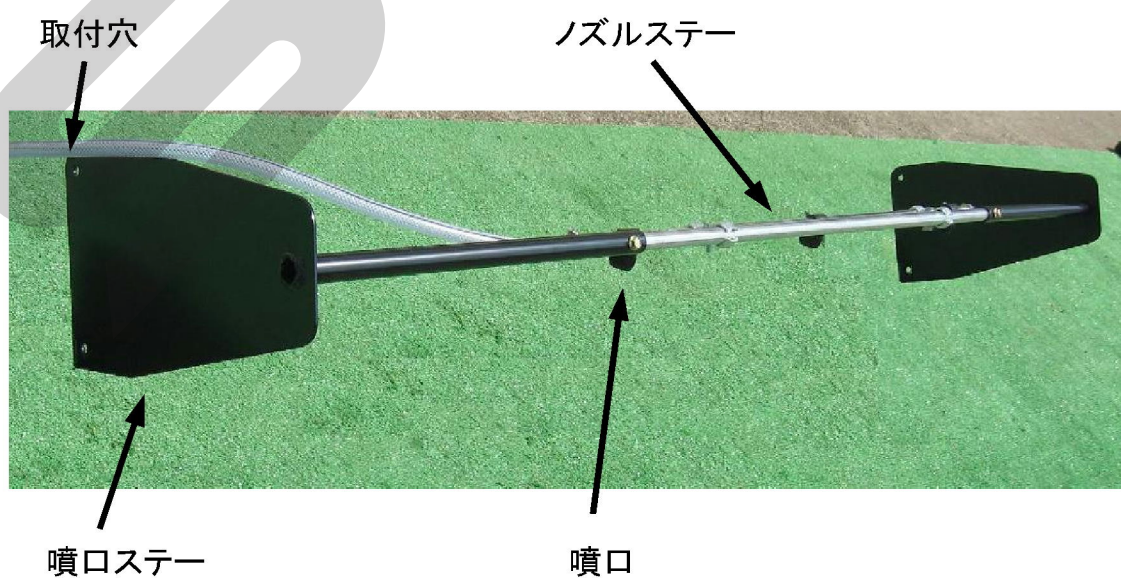
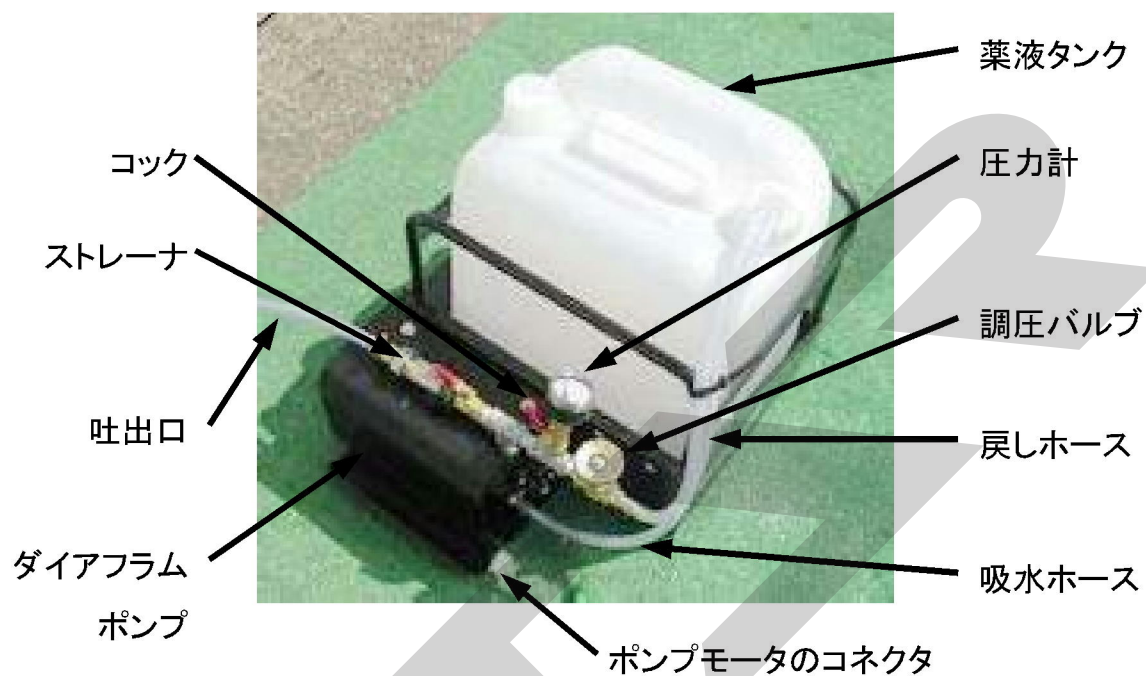

2. 使用前の準備

1) 本機、噴口部の取付

- ① 散布装置本体をシャーシフレームのフロントウエイト取付部に付属のボルト、バネ座金、ナットで固定します。



- ② 噴口部をフレール部に共締めします。

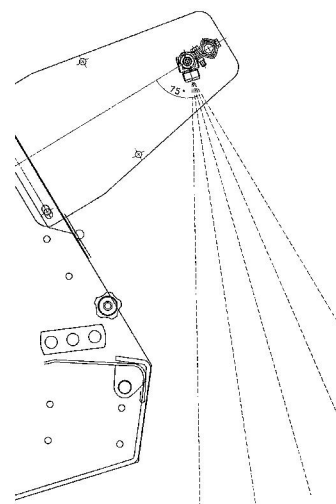

※ノズルの向きは、前方下向きに噴霧するように取付ます。

※噴口を取付けると、図の様な位置に組付けられます。噴口の向きを変更した場合は霧がフレールに当たらない位置で、ノズルステーより噴口が前方に出ない様に組立ます。

※配管・配線の終了後、清水で噴霧状態の確認と液漏れの無い事を確認してください。

2) 配管

① 乳酸菌散布装置のホースを配管します



② コードクランプを取付てホースを固定します

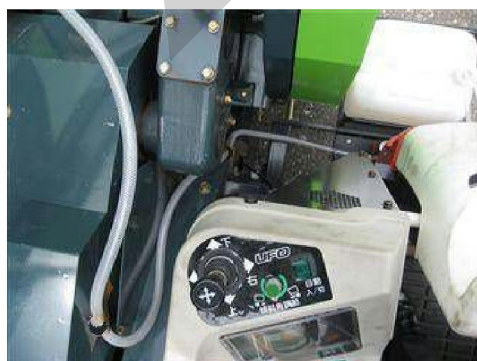

③ ギヤケースの上方へホースを配管します



④ ハーネス止メバンドでホースを固定します

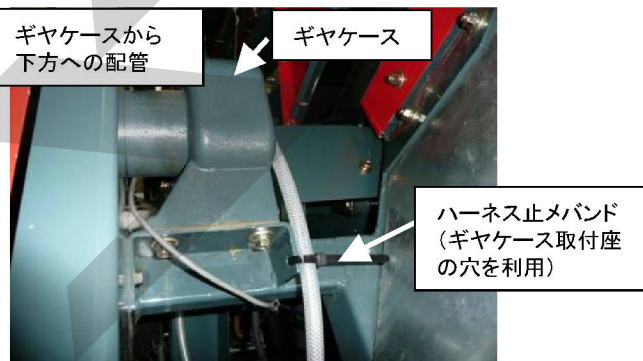

3) 配線

※電装関係取付のため、コンビネーションベアラのサイドパネル後の 外装を取外してください。

①リミットスイッチをサイドコラムフレームに付属のナベコネジで取付けてください

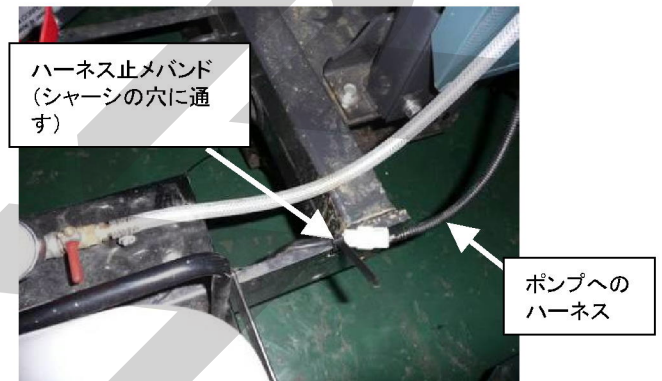
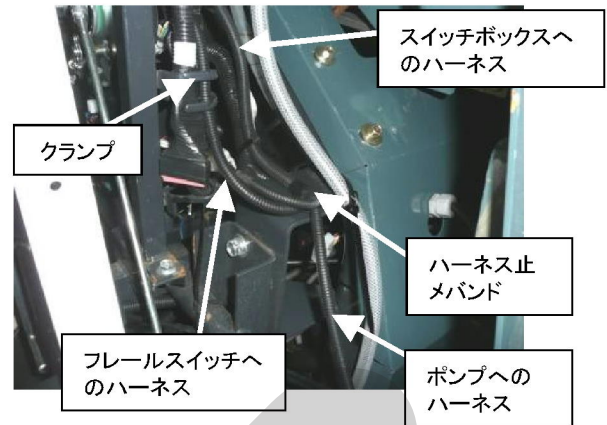
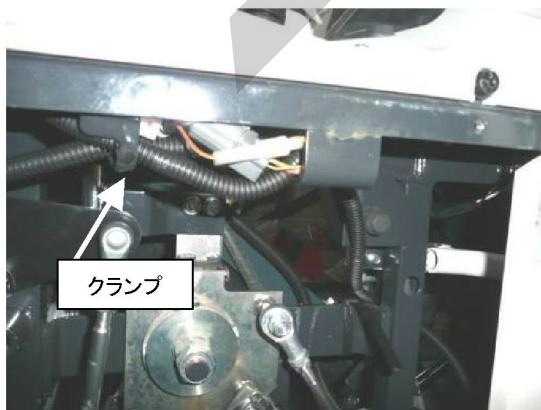
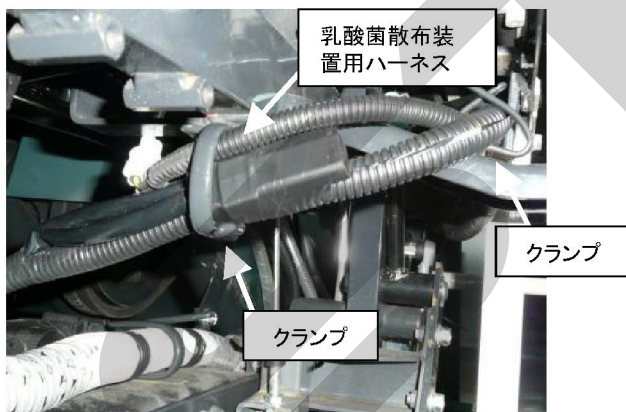
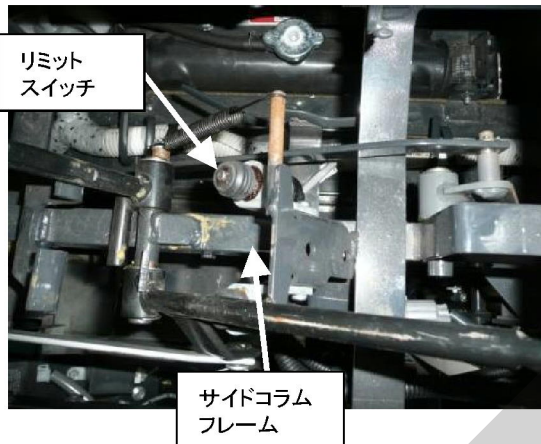

②スイッチボックスは運転席左側の作業機のパネルに磁石で取付けます

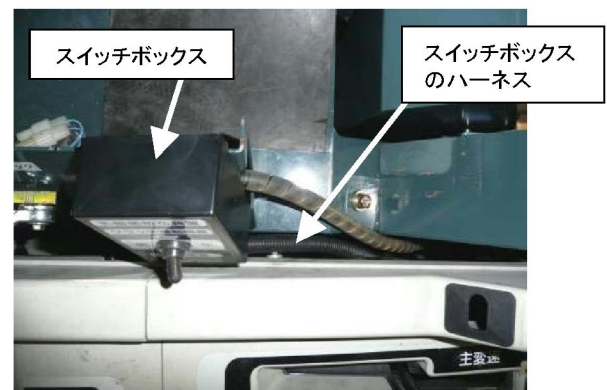
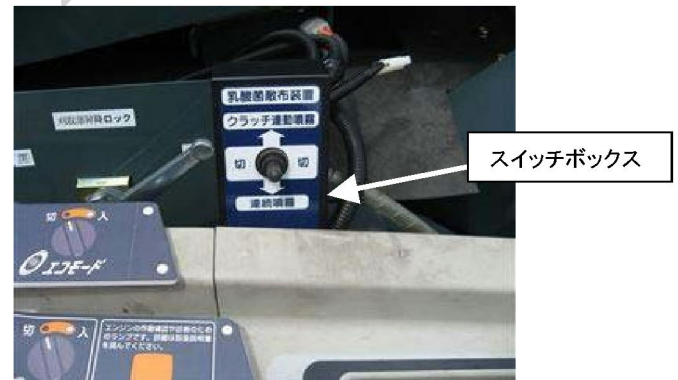

3. 作業の方法

1) 作業の仕方

- ・刈取り中に散布作業を行なうときは、スイッチをクラッチ連動側に倒してください。
- ・クラッチ連動側では、フレールがオートリフト位置に上がると、噴霧が停止します。
- ・刈取りを行なわないで散布するときや、噴霧状態を確認するときはスイッチを連続噴霧側に倒してください。
- ・使用しない場合は、「切」にしておいてください。

※薬液タンクが空の状態、ポンプを回さないでください。

2) 散布量の調整



- ・圧力計を確認しながら、調圧バルブで噴霧量を調整します。
調圧バルブは
右に回すと、圧力が上がり噴霧量が増加します。
左に回すと、圧力が下がり噴霧量が減少します。
- ・針振れが大きく圧力の確認がしにくい場合は、圧力計の下のコックを倒して針振れを少なくして、確認してください。

※圧力が0.4MPa以上になると、圧力スイッチが働きポンプが停止または、断続運転になりますので、圧力を下げてください。

4. 尿素散布ノズルへの交換方法

- ・ノズル部のキャップを外し、付属の噴板に交換してください。
- ・噴板の穴(溝)が噴管と平行になるように、噴板の樹脂部の凸を噴口ホルダーの凹部に合せて組付けてください。
- ・ノズル交換後は、圧力を確認しながら噴霧量を設定してください。

5. 噴霧量と圧力の目安

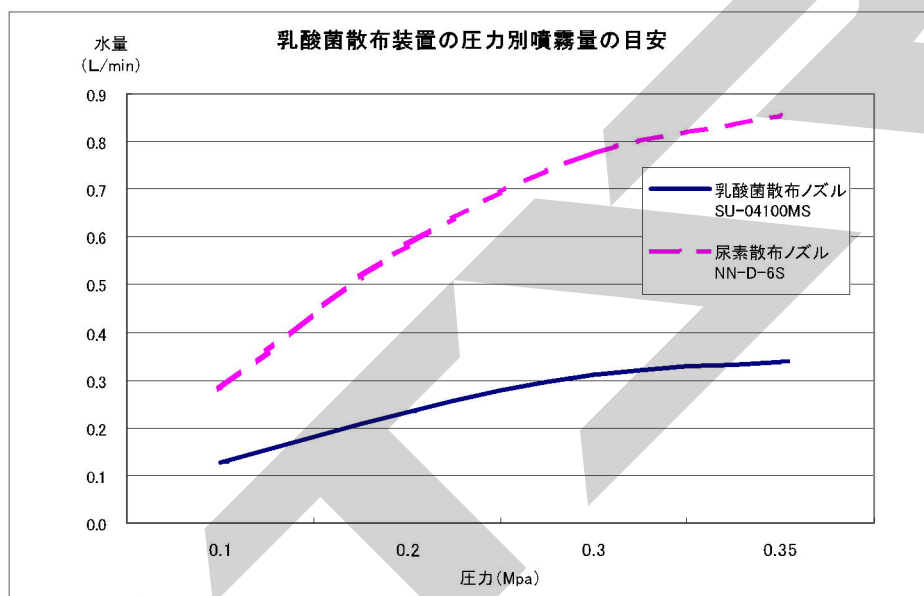

6. 作業後の手入れ

- ・作業後は、ストレーナやノズルの詰りを防ぐ為、空の薬液タンクに清水を2リットル程度に入れて、1分以上噴霧してください。

7. 配線図

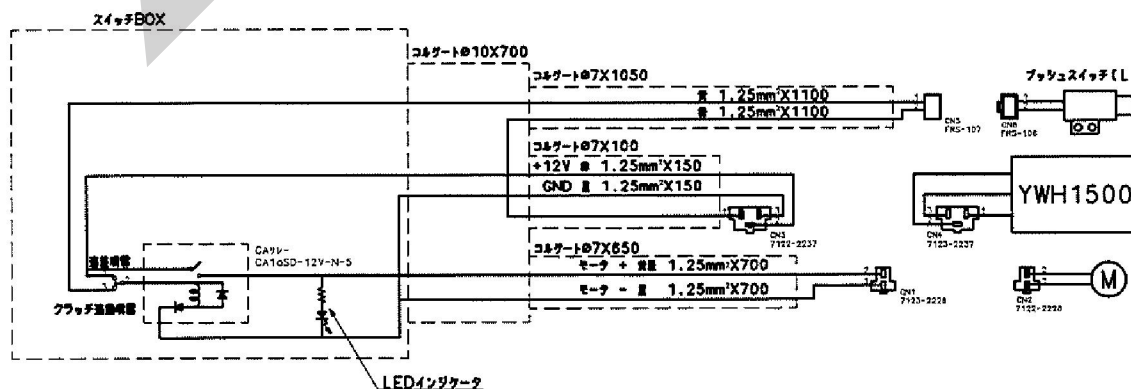

8. 配管図

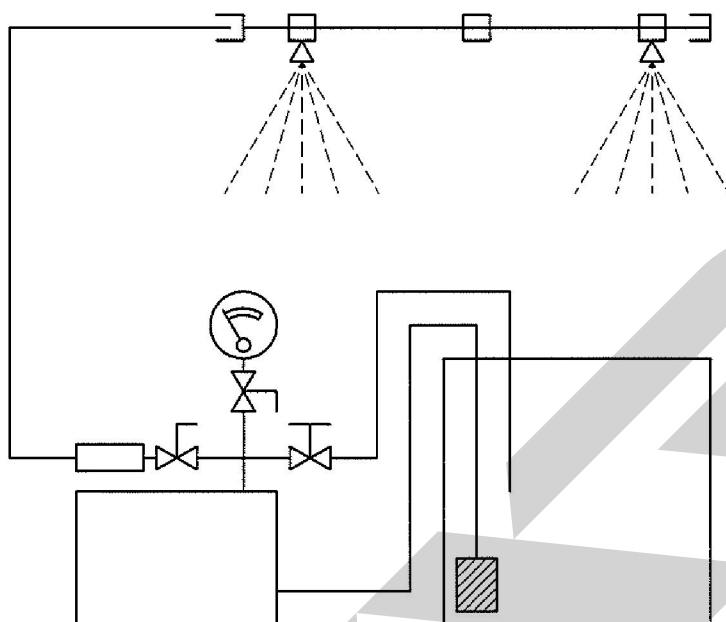

9. 不調診断

状況	点検診断	処置
散布できない	各ホースが破損していませんか。	修理又は交換してください。
	薬液タンクのスレーナが薬液の中に入っていますか。	薬液を補充してください。
	調圧バルブが閉まっていますか。	調圧バルブを開いて(左に回す)ください。
	エア噛していませんか。	噴管の先端についている六角キャップを外してエア抜きしてください。
薬液が洩れる	各部の締付箇所が緩んでいませんか。	修理又は交換してください。
	各部パッキン類が破損していませんか。	修理又は交換してください。

10. 主要諸元

項 目	単 位	性 能		
噴 口	散布の種類	乳酸菌散布	尿素散布	
	噴口数	2頭口	2頭口	
	噴口型番	SU-04100M(装着品)	NN-D-6	
	噴霧量	L/min	0.12~0.24	0.8
	噴霧圧力	MPa	0.1~0.2	0.3
	散布量	L/10a	2.4~4.8	16
本 機	走行速度	m/s	0 ~ 1.65	
	刈幅	m	1.5	
ポ ンプ	使用ポンプ数		1	
	ポンプ種類		ダイヤフラムポンプ	
	吸水量	L/min	5.5~4.6	
	ポンプ圧力	MPa	最高圧力0.35	
	保護装置		圧カスイッチ(停止圧力0.42MPa)	
モ ー タ	モータ種類		直流モータ	
	電 圧	V	DC12	
	電 流	A	7	
薬液タンク容量	L	20(ポリ容器)		
噴霧ホース径	mm	φ8		
付 属 噴 口	噴口型番	無孔板 P	NN-D-6	
	個数	1	2	

SFAA

本 社 066-8555 千歳市上長都 1 0 6 1 番地 2
TEL 0123-26-1123
FAX 0123-26-2412

千歳営業所 066-8555 千歳市上長都 1 0 6 1 番地 2
TEL 0123-22-5131
FAX 0123-26-2035

豊富営業所 098-4100 天塩郡豊富町字上サロベツ 1 1 9 1 番地 4 4
TEL 0162-82-1932
FAX 0162-82-1696

帯広営業所 080-2462 帯広市西 2 2 条北 1 丁目 1 2 番地 4
TEL 0155-37-3080
FAX 0155-37-5187

中標津営業所 086-1152 標津郡中標津町北町 2 丁目 1 6 番 2
TEL 0153-72-2624
FAX 0153-73-2540

花巻営業所 028-3172 岩手県花巻市石鳥谷町北寺林第 1 1 地割 1 2 0 番 3
TEL 0198-46-1311
FAX 0198-45-5999

仙台営業所 983-0013 宮城県仙台市宮城野区中野字神明 1 7 9 - 1
TEL 022-388-8673
FAX 022-388-8735

小山営業所 323-0158 栃木県小山市梁 2 5 1 2 - 1
TEL 0285-49-1500
FAX 0285-49-1560

岡山営業所 700-0973 岡山県岡山市北区下中野 7 0 4 - 1 0 3
TEL 086-243-1147
FAX 086-243-1269

犬山出張所 484-0894 愛知県犬山市羽黒字合戦橋 5 番 1
TEL 0568-69-1200
FAX 0568-69-1210

熊本営業所 861-8030 熊本県熊本市小山町 1 6 3 9 - 1
TEL 096-389-6650
FAX 096-389-6710

都城営業所 885-1202 宮崎県都城市高城町穂満坊 1 0 0 3 - 2
TEL 0986-53-2222
FAX 0986-53-2233